

MEGAHERTZ

M A G A Z I N E

BANC D'ESSAI

- Linéaire déca
- Antennes

DOSSIER

- Espace

TRAFIC

- Le crépuscule !
- Packet radio

TECHNIQUE

- Etude graphique d'antennes
- Ampli 144 QQE06-40



M 2135 - 73 - 22,00 F



Mensuel de communication amateur n° 73 - Mars 89

QRV 50 MHZ

YAESU



華



FT 690 RII FIXE • MOBILE • PORTABLE

50 - 54 MHz • Tous modes : FM, SSB, CW
 • 2 VFO • 10 mémoires • Scanning • Noise blanker
 2,5 w ou 10 w avec amplificateur optionnel

FT 767 GX

DECA • 50 MHz • 144 - 432 MHz



Transceiver compact - réception de 10KHz
 à 30 MHz, émission bandes amateur, 10 mémoires
 100 WHF - 10 W VHF/UHF.

FT 736 R

50 MHz • 144 - 432 MHz • 1,2 GHz



Transceiver tous modes. 144 MHz et 430 MHz (25 w)
 Alim. secteur et 12 Vdc. Options : 50 MHz (10 w)
 1200 MHz (10 w) - ATV 1200 MHz



**GENERALE
ELECTRONIQUE
SERVICES**

68 et 76 avenue Ledru-Rollin
75012 PARIS

Tél. : (1) 43 45 25 92
Télex : 215 546 F GESPAR
Télécopie : (1) 43 43 25 25

ET LE RESEAU G E S

G.E.S. LYON : 5, place Edgar Quinet, 69006 Lyon, tél. : 78 52 57 46
 G.E.S. COTE D'AZUR : 454, rue des Vacqueries, 06210 Mandelieu, tél. : 93 49 35 00
 G.E.S. MIDI : 126, rue de la Timone, 13000 Marseille, tél. : 91 80 36 16
 G.E.S. NORD : 9, rue de l'Alouette, 62690 Estrée-Cauchy, tél. : 21 48 09 30 & 21 22 05 82
 G.E.S. CENTRE : 25, rue Colette, 18000 Bourges, tél. : 48 20 10 98

Prix revendeurs et exportation. Garantie et service après-vente assurés par nos soins. Vente directe ou par correspondance aux particuliers et aux revendeurs. nos prix peuvent varier sans préavis en fonction des cours monétaires internationaux. Les spécifications techniques peuvent être modifiées sans préavis des constructeurs.

SOMMAIRE



Editorial	5
Entre-nous	6
Le mois de communication	8
L'Homme de l'année 88	12
R.S.A.D.	14
ARRL 10 m, suite et fin	15
Linéaires décimétriques	20
Salade de beams sauce américaine	22
Expédition en FO	26
Chronique de la F-DX-F	28
MIR, la voix tombée du ciel	36
Mission MIR en images	38
Ariane, vol 28	40
Nouvelles de l'espace	48
Ampli à QQE-06/40 (1ère partie)	52
Etude graphique d'une antenne	56
Courrier technique	60
Connexion Packet-Radio	62
Trafiquez aux crépuscules	66
Propagation	70
Ephémérides	71
Cartes QTH locator	72
Petites annonces	80

Couverture : Mission MIR
Entraînement dans le module de récupération SOYOUZ.

Au premier plan : Jean-Loup CHRETIEN.
Au second plan : Alexandre VOLKOV
Crédit photo : CNES

La richesse de l'actualité nous a contraint à limiter le volume de certaines rubriques afin que chacun puisse néanmoins trouver dans sa revue ce qu'il attend. Nous souhaitons ainsi mieux répondre aux demandes de nos lecteurs.

ICOM CENTRE FRANCE

DAIWA-KENPRO
YAESU
HY-GAIN



Nouveau :
IC-781

KURT FRITZEL

KENWOOD
TONNA-JAY BEAM

IC-761-IC 751 -AF
100 KHz-30 MHz
32 Mémoires-200 W PEP



TS 940 SP SSB-AM-FM-FSK
100 KHz-30 MHz-100WHF



WATTMÈTRES
DAIWA
HF VHF UHF



FT 767 GX 100 KHz-30 MHz
options 2 m-70 cm



FT 757 GX et GX2
500 KHz-30 MHz 100 W

NOUVEAU
Vaste rayon d'occasions.
Reprise de vos appareils
en excellent état de fonctionnements
pour l'achat (neuf et occasion)
- d'autres matériels.



TS 440 SP SSB-AM-FM-RTTY
100 KHz-30 MHz-100 W HF



SCANNER ICR 7000 25 MHz-2 GHz
AR-3000

NOUVELLE GENERATION DE "DECA"
IC 725 7 950 F TTC avec son micro
FT 747 GX 7 455 F TTC
TS 140 8 950 F TTC



IC 735 F
100 KHz-30 MHz



RX-R5000-R2000
100 KHz-30 MHz



TR 751 VHF SSB-FM
5W-25W



RX NRD 525 JRC
90 KHz-34 MHz R



RX-FRG 9600
60-905 MHz



RX-FRG 8800
100 KHz-30 MHz

PORTABLES
VHF/UHF



IC-32 G
144 / 432
Full-duplex

RX-IC R 71 E
100 KHz-30 MHz

PYLONES
AUTOPORTANTS
12 m : 4 700,00 F
18 m : 7 500,00 F

FREQUENCE CENTRE

18, place du Maréchal Lyautey
69006 LYON

Tél. 78.24.17.42 +

TELEX : COTELEX 990 512 F

Du lundi au samedi - 9 h 00 - 12 h 45 / 14 h 00 - 19 h 00

NOUVEAUTÉS : Antennes et transceivers 50 MHz : 505 - 575 disponibles
ainsi que la gamme complète KENWOOD, ICOM, YAESU

PRESIDENT LINCOLN
PRESIDENT JACKSON

2 800 F
2 190 F

FT 411 / FT-811 • FT 23 • TH 25 • IC-02 • IC-μ2

DECODAGE CW-RTTY-TELEREADER • EQUIPEMENT AIR-MARINE
• CREDIT IMMEDIAT (gratuit à partir de 2 000 F d'achat en
4 mensualités) • EXPEDITION FRANCE - ETRANGER • VENTE
PAR CORRESPONDANCE

Documentation contre 3 timbres à 220 F (préciser le type d'appareil).

EDITORIAL

Union...

La faire en agissant

Les chiffres parlent d'eux-mêmes : 37 332 licences en Espagne, 58 268 en Grande-Bretagne, 60 903 en RFA, 10 250 au Danemark et 17789 en Hollande. En France, me direz-vous ? 13 545. Un chiffre qui n'évolue pratiquement pas d'une année sur l'autre.

Les faits parlent d'eux-mêmes : l'Europe tente de mettre un terme à la libre circulation des matériels en instituant des lois, ou des semblants de lois, par le biais des homologations et de textes plus ou moins bien pensés.



L'administration parle de modifier la législation française pour ce qui concerne le domaine de la communication amateur, mais ne précise pas ses buts.

La Conférence mondiale se tiendra dans quelques années. C'est dès à présent que nous devons nous y préparer.

Tout ce qui vient d'être exposé fait qu'il est nécessaire de réunir un maximum de monde autour d'objectifs communs. Le principal d'entre eux restant la vigilance face aux administrations.

Il est donc indispensable de réaliser une large union tout en respectant le droit de chacun à la différence.

Depuis quelques mois, j'ai déjà largement œuvré dans ce sens et le premier résultat c'est qu'au niveau des directions REF et MEGAHERTZ, la coopération est réelle.

Il faut aller plus loin encore.

S.FAUREZ, F6EEM

Inéluctable fatalité ?

Partout autour de nous, le nombre de radioamateurs progresse. Il progresse même d'importance. En France, notre stagnation chronique est-elle une inéluctable fatalité ?

Au moment d'écrire cet article je me posais la question de savoir si je devais le faire avec violence ou si la lassitude allait l'emporter. Il est vrai que ça devient lassant de devoir reprendre les mêmes chiffres et poser les mêmes questions chaque année, à la même époque. Malheureusement le phénomène est grave et il va s'amplifiant... dans le mauvais sens. De quoi s'agit-il au juste ? Du nombre de radiomateurs dans notre pays et de son évolution catastrophique. On aura beau jeu de dire, ou d'écrire, que la licence est trop difficile ou que l'administration nous en veut. De tels arguments ont fait long feu. Les seuls responsables sont nos représentants et nos élus associatifs. Faisons abstraction de ceux qui dirigent actuellement l'association nationale, et encore, pas de tous. Certains «pilliers» devraient disparaître et faire place à des jeunes ayant une autre vision des choses. Il est vrai que l'évolution actuelle semble aller dans le bon sens mais espérons, en ce début d'année, que ce sera pour très longtemps et avant que les têtes

environ 32 nouveaux indicatifs par mois. En 1988, nous voici 13 545. Cela fait, en 5 ans, moins de 18 nouvelles licences par mois. Faut-il faire un commentaire ? Regardons «à côté». L'Espagne a 37 332 licenciés. La réponse, en général, consiste à dire que la licence est plus facile et «qu'ils» trafiquent mal ! Venant d'amateurs français, ça laisse rêveur ! Les Allemands sont maintenant plus de 60 000. Sachant que la licence est moins facile que chez nous, quel est l'argument qui sera proposé ? Les Anglais sont 56 260. Les Hollandais, 17 789. Les Suédois, 12 000. A titre d'exemple encore, l'Argentine a 31 330 licenciés et le Venezuela, 21 916. Ces deux derniers pays n'ont pourtant pas un niveau de vie spécialement élevés. Un seul pays est aussi mauvais que nous : l'Italie, qui trouve le moyen de régresser en nombre. Est-ce un fait du hasard ? C'est justement en France et en Italie qu'il y a le plus de pirates. Faut-il y voir une relation de cause à effet ? Merci de me donner la réponse... si vous l'avez !



n'enflent, comme ce fût trop souvent le cas dans le passé. A leur décharge, disons qu'on ne peut pas s'occuper de ses petits problèmes personnels, faire de l'électoratisme et être efficace pour la communauté amateur. Ma bile annuelle étant vidée, voyons les faits.

En 1984, il y avait 12 516 licences en France (Les chiffres donnés seront toujours sans la Corse ni les DOM TOM.). 2 ans plus tard, en 86, il y en avait 13 305, soit une progression de 788. Ce qui représente

Justement, ça tombe bien ! En relation avec le REF, nous allons mener une grande enquête avant que le Ministère des PTT ne modifie la législation.

Votre avis sur la licence, le moyen de l'obtenir, le contenu... Toute idée de votre part sera la bienvenue. Elle sera traitée, épluchée et envoyée, après analyse, au REF pour compléter le dossier. Alors faites entendre votre voix par notre intermédiaire.

Et c'est urgent !

Sylvio FAUREZ - F6EEM



ICOM R 71
Récepteur 01-30 MHz
AM-CW-LSB-USB-RTTY
32 Mémoires
9885,00 Frs



YAESU FRG 8800
Récepteur 0,15-30 MHz
AM-CW-LSB-USB-FM
12 Mémoires
7130,00 Frs



ICOM IC-R 7000
Récepteur Scanner
25 - 2000 MHz
99 Mémoires
12090,00 Frs



YAESU FRG 9600
Récepteur Scanner
60-905 MHz
100 Mémoires
5915,00 Frs



FC 965DX 1085,00
Convertisseur 20 kHz
à 60 MHz
CC 965 675,00
Console
pour convertisseurs
WA 965 795,00
Amplificateur large
bande 1500 MHz
15 dB ± 3 dB
LPF 05 620,00
Filtre passe-bas



YAESU FT 757
Transceiver
Décamétrique
100 W 12 V
11020,00 Frs



YAESU FT 747 GX
Récepteur à couverture
générale 100 kHz
à 30 MHz
Emetteur
bandes amateurs HF,
SSB-CW-AM
(FM en option), 100 W
Choix du mode selon
le pas de balayage
20 Mémoires - Scanner
7455,00 Frs



YAESU FT 290 RII
Transceiver VHF
144 - 146 MHz
Tous modes
Piles - Accus - 12V
5460,00 Frs
Avec ampli 25 W



YAESU FT 770
Transceiver UHF
430 - 440 MHz
miniature 25 W - 12 V
4770,00 Frs



ICOM IC-3200
Transceiver double
Bandes
144-146/430-440 MHz
6013,00 Frs



YAESU FT 23
Transceiver FM
144-146 MHz
2645,00 Frs
Version UHF FT73
2805,00 Frs



PAKRATT PK 232 C
Codeur/décodeur
CW-RTTY-AMTOR-FAX
PACKET - RADIO
Interface RS232
3410,00 Frs



**KANTRONICS
KAM**
Codeur / Décodeur
Tous modes
3410,00 Frs



YAESU FT 212
Transceiver VHF
144 - 146 MHz - 45 W
18 Mémoires
3780,00 Frs



MFJ - BENCHER
Manipulateur
Monitor incorpore
1450,00 Frs



YAESU FT 4700 RH
Transceiver VHF/UHF
Full Duplex
7200,00 Frs



DAIWA NS 660
Wattmetre
Tosmetre HF
1315,00 Frs

Nous pouvons vous fournir sur demande tous types d'accessoires (Antennes - Fiches - Câbles - Quartz - Transistors - Tubes - Mesure HF - VHF - UHF - SHF - Informatique - Satellite.)



POCOM AFR 2000
Décodeur
RTTY - ARQ - FEC
100% Automatique
7335,00 Frs

**DAIWA MFJ
KENPRO MFJ
YAESU HY-GAIN**

ICOM TONNA JAY BEAM

NOUVEAUTES — **NOUVEAUTES**

ANTENNE DIPOLE HF LARGE BANDE
YA-30
2-30 MHz en continu
150 w - 50 ohms
long. 25 m
1490,00 Frs

C-500 E
ETANDARD
FULL-DUPLEX
UHF/VHF
144-146 MHz
430-440 MHz
3-5 w
Poids : 490 g avec batteries
20 mémoires
4480,00 Frs

Service expédition rapide
(minimum d'envoi 100 F)
Port et emballage jusqu'à 1 kg : 26 F
1 à 3 kg : 38 F
En contre-remboursement + 19,60
prenons les commandes téléphoniques
acceptons les Bons « Administratifs »

**Radio
MJ**

UNITE LASER ELECTRICITE
INFORMATIQUE
TRANSMISSION TELEPHONE
TELECOPIEUR

Heures d'ouverture
du lundi au vendredi de 9 h 30 à 12 h 30
et de 14 h à 19 h
le samedi de 9 h à 12 h 30 et de 14 h à 18 h

Le Mois de Communication

Radio-amateurs

EXPOSITION

Le RT DX, club d'écouteurs en radiodiffusion organise son exposition annuelle les samedi 4 et dimanche 5 mars de 09h30 à 19h00 au 123, avenue du général Leclerc à Paris dans le 14ème.

MEA CULPA

Notre ami Eberhard, DJ8OT, nous a envoyé une petite lettre après la parution du numéro de décembre de MEGAHERTZ. En effet, nous avions un peu mélangé les clichés. La photo présentée page 15 était celle de DL8AY et celle de la page 18 ne

représentait pas le célèbre DJ8OT mais DL8AJ. Réparons notre erreur en vous présentant le patron du DIG à sa station.

LE REF EN RFA

Nouvelle visite du REF en RFA. Une réunion des associations nationales s'est tenue le 18 février à Düsseldorf. Il s'agissait d'harmoniser les positions des différents pays dans l'affaire des homologations. On sait que côté administrations nationales, 6 pays sont pour l'homologation. La Belgique a même pris de l'avance puisqu'elle applique déjà les directives.

Devaient représenter les amateurs français : FE6FOD, secrétaire du CA ; F6CER bien connu pour ses travaux et ses compétences en matière de VHF et au-dessus ; F6EPZ, présidente du REF

et, en dernière minute, F6APE, dont le métier est de s'occuper des normes. Une délégation compétente. Au moment de mettre sous presse nous n'avons pas le résultat de cette réunion.

VOYAGE AU CANADA

Les amateurs du Nord organisent un voyage au Canada pour le mois de septembre, du 3 au 10. Prendre contact avec F6BZH - 368 route de Lille, 62300 LENS, tél. : 21.78.07.73.

BRUZ, UN NOUVEAU BOISSY ?

Nous avons déjà abordé ce sujet de TVI à Bruz (35), la victime étant en l'occurrence F6EEM ! Malgré tous les contrôles, le feuilleton devait se poursuivre en février et prendre une tournure assez inattendue. En effet, un certain nombre de maladroites (appelons les faits comme cela pour ne choquer personne) ont été commises : TDF, tout d'abord. Cette administration n'a jamais fait correctement son travail, oubliant, par exemple, de prendre les mesures de réception au niveau de l'entrée des téléviseurs. Par ailleurs, elle a adressé un courrier à

la mairie de Bruz concernant un sujet qui n'est pas de son ressort et surtout elle a écrit n'importe quoi. Puis la mairie, ensuite, qui reçoit une pétition mais "oublie" de prévenir l'intéressé (il est vrai qu'aux élections il ne représente que sa propre voix). La même mairie qui organise une réunion mais "oublie" encore de réunir toutes les personnes concernées. La mairie, toujours, qui, ne voulant prendre avec des élections si proches aucune initiative, veut s'en remettre au préfet. La mairie, encore, qui tente de tempérer les réactions des amateurs en ne pensant qu'aux élections. Il est vrai que l'on sait désormais pourquoi ! En effet, le conseiller général, candidat tête de liste à la mairie de Bruz, est aussi signataire de la pétition ! Le feuilleton a changé d'aspect le samedi 12 février. En effet, à 15h00 appel téléphonique chez F6EEM de Claude, F6CGD. Au nom du REF, ce dernier informe F6EEM qu'une lettre est arrivée à Tours, accompagnée d'une copie de la pétition et que la lettre en question contient des énormités. Eclats de rire : les signataires du courrier demandent au REF "d'user de son influence pour intervenir auprès de F6EEM" ! L'affaire prend alors une tournure assez cocasse. Demander au REF d'influencer F6EEM relève du gag lorsque l'on se



Eberhard, DJ8OT dans sa station

rappelle, entre autres, l'affaire de Boissy. Mais le feuilleton continue. Une heure après la conversation téléphonique avec F6CGD, coup de colère de F6EEM (il faut laisser le temps de réaction) lequel téléphone au signataire principal du courrier pour l'informer que, dès le lundi suivant, une plainte en correctionnel (le choix de

rédaction de la revue un jugement de la Cour d'Appel de Paris concernant une affaire similaire. Le jugement de cette Cour fait suite à une plainte déposée en 84, laquelle fit l'objet d'un appel et dans les deux cas l'amateur fut condamné. La Cour de Cassation devait, le 21 mars 86, casser le jugement de la Cour d'Appel de Versailles et renvoyer l'affaire devant la Cour d'Appel de Paris. Cette dernière vient de rendre son jugement, le 1er février 1989, en donnant raison sur tous les points à l'amateur en cause. Ce jugement faisant désormais jurisprudence, nous

radioamateur. Cette manifestation se déroulera le samedi 15 avril 89 de 10h00 à 20h00 dans ses locaux : Maison Creilloise de Loisirs, Rue de la Maternité, 60100 CREIL.

Au programme : SSTV, RTTY, ATV, FAX, PACKET et radio en phonie. Plusieurs clubs se joindront à la manifestation.

Assistaient à cette réunion plusieurs clubs dont le club cébistes de Creil, les Lions du 93, et FE2DE, président du département.

FO5MD ECRIT A LA F·DX·F

... Il faut que les F, FG, FM, FO, FR, FY, FK soient le plus possible présents dans les concours et toute tentative visant à promouvoir ce type de trafic (le DX) doit recevoir le soutien de tous...

AG DU MORBIHAN

Cette assemblée se tiendra le 12 mars 89 à Saint Nicolas des Eaux dans le Morbihan. Renseignements auprès de Ph. Martin, Grande Rue, 56 Plouhinec.

UN NOUVEAU BULLETIN

Le département 29 vient de lancer son bulletin intitulé "A l'écoute du 29". Renseignements auprès de Ivan Damas, 2 rue des Sports, 29124 Riec sur Belon. Les amateurs "du coin" se retrouvent sur 145.625 le jeudi à 19h00 locales et le dimanche à 11h00 sur la même fréquence.

ASSEMBLEE GENERALE DE FF6KGT

Cette AG s'est déroulée le 15 janvier. Le nouveau bureau est composé de F6AYC président, F6AQU vice-président et FC1NQP, F11EIM, F6AQU, F11GCL, F11GOI, F11APV, F11FYV, FE1JNP membres. FA1OBZ est le QSL manager.

L'UNIRAF SORT

Une journée "non stop" aura lieu du 20 mai 06h00 au 21 mai 18h00 en région parisienne. Renseignements auprès de : UNIRAF - 2, rue A. Vivaldi, 78100 St Germain en Laye.

Cébistes

ASSOCIATION A.B.S.A.R

Le président se l'A.B.S.A.R. nous demande de vous communiquer à nos lecteurs les numéros de téléphone de son association : le 93.78.78.14 ou le 93.78.45.45. de 10h00 à 16h00.

LES LIONS DU 77

Ils organisent un thé dansant le 20 avril et le 7 octobre à la salle des fêtes à Brie-Comte-Robert.



Vue du matériel utilisé pour le contrôle de la station de F6EEM. Le FT767 a été classé comme "mieux que du pro".

cette juridiction n'étant pas dû au hasard) sera déposée avec constitution de partie civile. La conversation durera une vingtaine de minutes. Le signataire en question viendra au domicile de F6EEM et restera plus de deux heures. Dans la foulée le problème sera réglé avec un filtre Tonna ! Et si on avait commencé par cela Monsieur le Maire ? (Dans leur intervention cocasse auprès du REF, il semble que les signataires de la pétition furent conseillés par un autre radioamateur, lui-même non membre du REF... gag... suite).

reviendrons sur le sujet dans le prochain numéro de MEGAHERTZ.

DEUX POIDS DEUX MESURES

Chacun sait que la réglementation est stricte en matière de radiocommunication. Si les amateurs de Bruz (35) sont en règle il est amusant de constater qu'il n'en est pas de même pour la radio locale, laquelle semble émettre en toute illégalité avec la bénédiction de la Mairie, en provoquant des interférences et en gênant la réception radio FM.

EXPOSITION

Le radio-club du Bassin Creillois organise une exposition et une démonstration d'activités

JURISPRUDENCE

Au moment où se déroulait à Bruz cette affaire de soi-disant TVI (voir précédent paragraphe), arrive à la

FRANCE AMATEUR CLUB

Ce club de Terrasson, dans le 19, réunissait son assemblée annuelle le 14 janvier. Le bilan laisse apparaître une nette progression des effectifs avec 140 sociétaires dans 36 pays.



L'AG du F.A.C.
L'assistance était nombreuse...



... et le bureau studieux.

Le club prévoit pour l'année 89 une expédition DX dans le Cantal. La cotisation annuelle est fixée à 50 F. Un carnet de trafic et une nouvelle carte QSL sont à la disposition des sociétaires.

F.A.C. - BP 66, 19120
Terrasson.

UNE EXPOSITION EN AVRIL

Le groupe radio G'Nets d'Elvie (90) dans le Territoire de Belfort organise sa première exposition "Les ondes

d'hier et d'aujourd'hui". Radio-guidage sur le canal 17 en AM. Cette exposition se tiendra les 15 et 16 avril de 14h00 à 19h00 à la Maison communale. Au programme : de nombreuses activités et une superbe présentation de postes TSF de collection.

L'animation sera assurée par Radio-France Belfort.

ASSEMBLEE GENERALE SOS CB

Le club SOS CB Ile de France, groupe C.A.R.O.L.E a organisé son AG le 28 janvier 89. 58 votants lors de cette assemblée. Jean-Marc Facca a été élu président. Adresse : BP 2, 93141 Bondy Cedex.

LES CIGALES DE PROVENCE

Ce club est installé à Vitrolles (13) et regroupe trois centres d'activités importants développés



Expédition au Mont Ventabren.
Installation des antennes.

autour de la CB. Il existe une branche CB proprement dite, une branche pour les chasseurs de DX et une autre pour la préparation de la licence radioamateur. Cette dernière activité est animée par : FD1NGN, FD1NQD, FC1LMR, et F1JMY qui est chargé de la télégraphie.

La dernière activité s'est déroulée les 11 et 12



Expédition au Mont Ventabren.
Le repos du Corps expéditionnaire !

novembre au Mont Ventabren (13). L'adresse de ce club actif est : BP124, 13744 Vitrolles.

SAISIE DE MATERIEL

A la suite d'une plainte venant de RFA, le président du Groupe Radio

Liberté vient de voir saisi son matériel utilisé sur le 6 MHz.

Les représentants de l'administration ont fait savoir qu'ils allaient "nettoyer la bande". Du coup, les protagonistes viennent de décider de se retrouver un peu plus bas dans la portion

radiodiffusion. Avec un nouveau matériel.

Professionnels

UN NOUVEAU PUPITRE

La Société Française de Documentation commercialise depuis peu un pupitre de connexions destiné à la réalisation de circuits et de prototypes de montages



électroniques. Il comprend un jeu de plaquettes de connexions au pas de 2,54 mm interchangeables (SFI 1-47 06 30 77).

LA FM SUR MINITEL

En tapant 3617 RTC*FM vous découvrirez tout ce que vous souhaitez savoir sur les radios en modulation de fréquence. ★

HF • VHF • UHF KENWOOD



RECEPTEUR R 5000

Récepteur de trafic 150 kHz - 30 MHz - TOUS MODES - Secteur et 12 VCC
- EN OPTION : 108-174 MHz VC 20.



Emetteur-récepteur TS 440 SP* - TS 440 SPP**

USB - LSB - AM - FM - CW - FSK / Emetteur bandes amateur / Récepteur couverture générale / 110 W HF - 220 W PEP - 12 V.



Emetteur-récepteur TS 140 SP* - TS 680 SP* (+ 50 MHz)

USB - LSB - AM - FM - CW / Prévu pour le AMTOR et le Packet / Emetteur bandes amateur, récepteur couverture générale / 110 W HF.



Transceiver FM TM 721 E

VHF 45 W et UHF 35 W / Alimentation 12 V externe.



Emetteur-récepteur TR 751 E

144 à 146 MHz / tous modes / 25 W et 5 W HF / commutable en tous modes.

Emetteur-récepteur TR 851 E

Identique en UHF.



Emetteur-récepteur TS 940 SP* - TS 940 SPP**

USB - LSB - AM - FM - FSK / Emetteur bandes amateur - 100 WHF - CW - 220 W PEP - final à transistors / Récepteur à couverture générale - VBT - Slope tune - Pitch - AF Tune - Notch - Point d'interception + 13 dBm pour 2 fréquences espacées de 50 kHz / Alim. secteur incorporée.

TRANSCEIVERS FM



TH 25 E VHF
TH 45 E UHF



TH 215 E VHF
TH 415 E UHF



TH 205 E VHF
TH 405 E UHF

GRAND CHOIX D'ACCUS : PUISSANCE OU AUTONOMIE



TS 711 E

TRANSCEIVER tous modes VHF 25 W variable.

TS 811 E

TRANSCEIVER tous modes UHF 25 W variable - Alim. secteur et 12 V incorporés.

* La mention SP suivant la référence d'un appareil certifie la conformité de celui-ci vis-à-vis de la réglementation des PTT. Nous garantissons qu'aucune caractéristique des matériels n'est affectée par cette modification.
** La mention PP suivant la référence d'un appareil signifie que la puissance de celui-ci a été ramenée à 10 W et permet l'obtention des licences A ou B.
TOUS NOS MATERIELS SONT VERIFIES DANS NOTRE LABORATOIRE AVANT VENTE.

VAREDOC COMIMEX

S N C D U R A N D e i C O

SPECIALISE DANS LA VENTE DU MATERIEL
D'EMISSION D'AMATEUR DEPUIS PLUS DE 20 ANS

2, rue Joseph-Rivière, 92400 COURBEVOIE. Tél. (1) 43.33.66.38+

DEMANDE DE DOCUMENTATION
Joindre 12 F en timbres

Nom : _____

Prénom : _____

Adresse : _____

L'Homme de 88 l'année

Comme chaque année, notre magazine attire l'attention des lecteurs sur celui qui peut être désigné comme étant "l'Homme de l'année". Il s'agit en général d'un personnage, homme ou femme, qui s'est distingué par ses actions dans le monde de la communication amateur.

La Rédaction

Une écrasante majorité. Il n'y a pas d'autres mots pour qualifier vos votes de cette année. Nous avons mis en présence deux amateurs : Claude ROYER, celui que l'on appelle "l'homme de Tours" et Jean-Claude PRAT, que l'on pourra appeler "l'homme des stages". Il est vrai que, bien souvent, l'action menée est celle de tout un groupe, groupe à la tête duquel se trouve un "leader".

Le vote a donc donné F5PU, Jean-Claude PRAT comme étant "l'Homme de l'année 88". Pourquoi lui plutôt que F6CGD ?



Jean-Claude PRAT, F5PU.
L'homme des stages devient "l'Homme de l'année 1988".

Nous voyons plusieurs raisons. D'abord, "l'homme de Tours" n'est pas encore très connu dans le monde radioamateur. Gageons que certains attendent de voir s'il va mener à bien l'action qu'il a entreprise et que d'autres attendent également mais pour voir s'il va "tomber". Il y a fort à pa-

rier que, si la rédaction le sélectionne pour concourir en 89, il aura de bonnes chances.

L'élu, quant à lui, représente l'avenir des radioamateurs sous la forme de l'évolution quantitative par la formation. Des stages et des cours, on en parle depuis des années. Avec son équipe, composée entre autres de F9MI et F9IV, il a su faire ce que d'autres "souhaitaient faire" sans, peut-être, en avoir les possibilités.



Claude ROYER, F6CGD.
L'homme de Tours.
Candidat pour 1989 ?

Plus haut, nous écrivions « une écrasante majorité ». Le mot est faible lorsque l'on sait que F5PU a obtenu plus de 95% des voix !

Il fallait le faire et c'est le meilleur score qui ait été obtenu depuis que nous avons lancé cette idée du choix d'un "Homme de l'année".

Toute la rédaction félicite donc l'élu. Un trophée, consacrant son élection, lui a été envoyé.

Maintenant, à l'année prochaine pour le choix de "l'Homme de l'année 1989".





ICP - BP 12 - 63, rue de Coulommès - 77860 QUINCY-VOISINS
Tél. (1) 60.04.04.24 - Télex : 692 747 - Télécopie : (1) 60.04.45.33.

Duvert de 8 h à 12 h et de 14 h à 17 h - Fermé samedi après-midi, dimanche et fêtes.

ISOLATEUR D'ANTENNE STEATITE

Type 1 - Dim 130 x 25 x 25 mm Poids : 100 g 15,00 F par 10 120,00 F
 Type 2 - Dim L 65 mm, Ø 14 mm Poids : 30 g 10,00 F par 10 90,00 F
 Type 3 - Dim L 155 mm, Ø 15 mm Poids : 100 g 25,00 F par 10 200,00 F

CONDENSATEURS

Extrait de notre catalogue de condensateurs variables

Réf 560-3 - 75 PF 2 KV 100,00 F Réf C-121-2 x 100 PF 2 KV 50,00 F
 Réf CE-120 - 120 PF 5 KV 350,00 F Réf 443-1 - 125 PF 2 KV 100,00 F
 Réf C13 - 130 PF 2 KV 150,00 F Réf 149-7-2 - 150 PF 1 KV 100,00 F
 Réf MILLEN - 200 PF 5 KV 200,00 F Réf C-701 - 200 PF 2,5 KV 225,00 F
 Réf ENP250 D - 250 PF 3 KV 275,00 F Réf. 16-902-239 - 300 PF 1 KV 230,00 F
 Réf C-66 - 350 - 5 x 350 PF 500 V 120,00 F
 Réf 10C-500 - 2 x 500 PF 2 KV/Poids 6 kg 350,00 F

CONDENSATEURS ASSIETTE

75 PF 7,5 KV - Ø40 mm 25,00 F 80 PF 7,5 KV - Ø40 mm 25,00 F
 3300 PF 3,5 KV - Ø30 mm 25,00 F

CONDENSATEURS MICA

330 PF 6 KV 25,00 F 50 PF 2,5 KV 15,00 F
 2,2 NF 4,5 KV 25,00 F 1 NF 6 KV 25,00 F
 5 NF 5 KV 25,00 F 2,2 NF 25 KV 150,00 F
 10 NF 1,2 KV 15,00 F

CONDENSATEURS DE TRAVERSEE EN PI "ERIE"

Type 1270-016 capa 5 NF 200 V, fréquence maxi 10 GHz, livré en sachet de 10 pièces avec visserie et notice technique 100,00 F

ANTENNE TELESCOPIQUE

AN 29 C - 40 cm fermée, 3,80 m déployée, livrée neuve en emballage d'origine
 Prix 120,00 F
 AN 45 - 42 cm fermée, 2,25 m déployée Prix 50,00 F

RELAIS COAXIAL

Réf 300 - 50 Ω, fiches BNC, 60 W/1 GHz, alim 26,5 V, dim 550 x 400 x 500 mm, poids 200 g Prix 150,00 F

ENSEMBLE EMET-RECEP. MOBILE TRVP1A

Gamme couverte : 27 à 39,9 MHz en FM, équipé d'un standard de fréquence, contrôlé par impulsions, qui permet de disposer dans toute l'étendue de la bande et avec une très grande stabilité, de 130 fréquences échelonnées tous les 100 KHz, à positionnement soit automatique ou manuel. Sortie HF 16 W, Alim. 24 V continu. Ensemble comprenant : émetteur-récepteur ER56A - alim. 24 V BA153A - boîte de commande BC101A - haut parleur HP28A - combine H33PT - siège anti-choc SG123A - Les câbles de raccordement. Le tout complet en parfait état avec sa notice technique. Ensemble idéal pour monter sur JEEP, Prix 2 500,00 F
 Doc. avec photo contre 5,00 F en timbres. Exp. en PORT DU par TRANSPORTEUR.

FLECTOR D'ACCOUPEMENT

Petit modèle - Isolation bobinée, Ø 26,3 mm tension d'essai 2 KV 10,00 F
 FLECTOR souple - Sans isolation, Ø 8 mm 35,00 F

AMPLI HYBRIDE

Réf MHV 720-1 - Gamme couverte 400 à 440 MHz en FM, alim 12,5 V, entrée 150 mV, sortie 20 W, impédance 50 Ω, dim 65 x 15 x 7 mm, poids 35 g Prix 485,00 F

GENERATEURS

"HEWLETT-PACKARD"
 Type 6060 - De 10 à 430 MHz en 5 gammes Alim secteur 110/220 V
 Dim 320 x 370 x 460 mm Poids 15 kg Livré avec notice technique. TTC 2 000,00 F
 Type 612A - De 450 à 1230 MHz Alim secteur 110/220 V
 Dim 320 x 370 x 460 mm Poids 30 kg Livré avec notice technique. TTC 1 875,00 F

"FERISOL"

Type L400A - De 5 à 70 MHz en 7 gammes sortie : 0,3 - 0,5 à 3 W/50 Ω. Mod. AM
 Alim. 110/220 V Dim 47 x 32 x 85 mm, Poids 50 kg TTC 2 500,00 F
 Type LF101C - Couvre de 1,8 à 220 MHz en 4 gammes sortie : 1 mW sous 50 Ω AM
 et FM Alim 110/220 V Dim 47 x 34 x 22 cm Poids 23 kg TTC 3 500,00 F

"MARCONI"

Type TF2006 - De 215 MHz à 1 GHz sortie 0,2 µV à 200 mV. Mod. AM/FM. Alim. 110/220 V
 Dim 33 x 46 x 41 cm. Poids 37 kg. Livré avec notice technique. TTC 7 500,00 F

"RODE-SCHWARZ"

Type SMLR BH1001 - De 0,1 à 30 MHz en 5 gammes sortie variable max. 3 W/60 Ω.
 Alim. 220 V Dim. 54 x 37 x 23 cm. Poids 26 kg TTC 1 500,00 F
 Descriptions complètes avec vues fournies contre enveloppe timbrée

CAVITE

Cavité émission avec support 2 C 39 A incolprou, gammes couverte de 900 MHz à 1,2 GHz, réglage de la fréquence par vis millimétrique Dim L 185 mm Ø 45 mm Poids 500 g Prix 175,00 F

CONDITIONS GENERALE DE VENTE : règlement par chèque joint à la commande. Minimum de facturation : 100,00 F TTC.

- Montant forfaitaire emballage et port recommandé : + 40,00 F - Toutes les marchandises voyagent aux risques et périls du destinataire.

MANIPULATEUR US

Type J47 - Livré à l'état neuf 75,00 F Type SARAM 75,00 F
 Type J48 - Avec capot 75,00 F Type J45 - Avec genouillère 150,00 F
 Type J5A 50,00 F Type 29416 - DYNA dble cont. 280,00 F

COMMUTATEUR STEATITE

Type 1 - 1 cir 6 pos, isol 5 KV 50,00 F Type 2 - 4 cir, 2 pos, 1 gal 35,00 F
 Type 3 - 1 cir, 12 pos, 2 gal 100,00 F Type 10 - 1 cir, 4 pos, 1 gal 40,00 F
 Type 11 - 3 cir, 3 pos, 4 gal 50,00 F Type 12 - 1 cir, 2 pos, 2 gal 50,00 F

COMMUTATEUR BAKELITE

Type 4 - 3 cir 3 pos, 1 gal 25,00 F Type 5 - 1 cir, 7 pos, 2 gal 35,00 F
 Type 6 - 1 cir, 7 pos, 2 gal 40,00 F Type 7 - 1 cir, 9 pos, 3 gal 40,00 F
 Type 8 - 1 cir, 9 pos, 5 gal 40,00 F Type 9 - 1 cir 23 pos, 3 gal 100,00 F

CONDENSATEURS DE FILTRAGE

CHIMIQUE
 320 µF/300 V CO22 35,00 F 470 µF/220 V CO18 30,00 F
 470 µF/350 V CO39 50,00 F 1000 µF/500 V CO18 150,00 F
 1250 µF/80 V 15,00 F 1500 µF/400 V 150,00 F
 1600 µF/80 V 35,00 F 4700 µF/40 V CO8 30,00 F
 4700 µF/160 V CO38 50,00 F 6800 µF/100 V 50,00 F
 10000 µF/50 V CO22 75,00 F 15000 µF/25 V CO18 35,00 F
 33000 µF/25 V CO19 40,00 F 72000 µF/10 V 150,00 F

PAPIER

1 µF/15 KV Dim. 11 x 10 x 30 mm 150,00 F
 6 µF/1000 V Dim 14 x 6 x 4 cm 60,00 F
 6,3 µF/3150 V ø 10 mm, Ht 16 mm 250,00 F
 8 µF/1000V Dim 90 x 115 x 45 mm 50,00 F
 31,5 µF/1600 V ø 10 mm, Ht 16 mm 250,00 F

Nous consulter pour autres valeurs

FILTRE MECANIQUE COLLINS

pour MF de 455 KHz Bande passante 2 KHz Prix 200,00 F

SELF DE CHOC "NATIONAL"

ISOLEMENT STEATITE
 R154 - 1 mH 16 ohms 600 mA 50,00 F R100 - 2,75 mH 45 ohms 125 mA 35,00 F

SELFS MINIATURES : valeurs disponibles en MICRO HENRY

0,22 - 0,47 - 0,95 - 1 - 1,2 - 1,5 - 1,7 - 1,8 - 2 - 2,1 - 2,2 - 2,3 - 2,4 - 2,5 - 2,7 - 3 - 4 - 4,7 - 5,6 - 10 - 15 - 27 - 33 - 47 - 51 - 56 - 62 - 81 - 100 - 150 - 180 - 330 - 470 - 600 - 800. Par 10 pièces au choix 40,00 F

INVERSEUR D'ANTENNE BIPOLAIRE

Manuel isolation stéatite Diam 90 x 50 x 30 mm Poids 250 g. Prix 50,00 F

WATTMETRE

Bird type 6734 - 500 W sur 3 échelles Q25 - D160 - O1500, 50 Ω de 25 MHz à 1 GHz
 Livré avec charge fictive séparée. Sortie "N" Poids 15 kg. Prix 2 750,00 F
 Expédition par transporteur (voir annonce dans Haut Parleur No 1737 de février 1967)

CHARGE FICTIVE

BIRD DE 0 A 1 GHz
 Réf 8862 - 1,5 kW 1 995,00 F Réf 8926 - 5 kW 4 325,00 F
 SPINNER DE 0 A 1 GHz Réf BN 527741 - 1 kW 1 850,00 F
 RADIALL DE 0 A 10 GHz Réf R 404711 - Sortie SMA 50 W 900,00 F

RECEPTEUR "COLLINS 51S1"

Gamme couverte : 200 KHz à 30 MHz en 30 gammes de 1 MHz
 Triple changement de fréquence. Modes : AM - CW - LSB - USB
 Filtre mécanique : 2,75 KHz en SSB - 800 Hz en CW
 Imp. d'entrée : 50 Ω - Imp. de sortie : 4 Ω et 600 Ω. Alim.secteur 110/220 V 50 Hz
 Description avec photo et prix contre enveloppe timbrée.

TRANSFO

Transfo en cuve US 51 B - Sortie par bornes stéatites Type A et Type B
 Type A - Secondaire 2 x 720 V 350 mA/8,3 V - 14 A/5 V 5 A. Dim. 20 x 11 x 14 cm.
 Poids 12 kg. Prix 250,00 F
 Type B - Secondaire 2 x 735 V 500 mA/8,3 V - 14 A/5 V 5 A. Dim. 20 x 11 x 14 cm.
 Poids 12 kg. Prix 350,00 F
 Type 1 - Primaire 180/200/210/220 V Secondaire 230/24/25 V 20 A. Poids 17 kg.
 Dim. 225 x 120 x 160 mm. Prix 250,00 F
 Type 2 - Primaire 220 V Secondaire 24 V, 8 A. Poids 7 kg. Dim. 140 x 120 x 105 mm.
 Prix 135,00 F

CONNECTEURS COAXIAUX

Extrait de notre catalogue de connecteurs

F. : Fiche - m. : mâle - fe. : femelle - R. : raccord - E. : Embase - P. : Prise

SERIE "BNC"

UG 88 U - F. m. 6 mm. 50 Ω 12,00 F R 141003 - F. m. 2 mm. 50 Ω 17,00 F
 UG 260 U - F. m. 6,8 mm. 75 Ω 12,00 F UG 959 U - F. m. 11 mm. 50 Ω 35,00 F
 31-351 - F. m. alanche, 6 mm. 50 Ω 15,00 F
 UG 89 U - F. fe. 6 mm. 50 Ω 15,00 F UG 261 U - P. fe. 6,8 mm. 75 Ω 15,00 F
 UG 290 U - E. fe. 50 Ω 9,00 F R 141410 - E. fe. isolée 50 Ω 27,00 F
 UG 1094 U - E. fe. 50 Ω à vis 10,00 F UG 535 U - E. fe. coudée 50 Ω 30,00 F
 R 141472 - E. fe. isolée 50 Ω à vis 17,50 F
 UG 1098 U - E. fe. coudée à vis. 50 Ω 35,00 F
 UG 306 B U - R. coudé m. fe. 50 Ω 25,00 F
 UG 914 U - R. droit le. fe. 50 Ω 35,00 F UG 491 AU - R. droit m. m. 50 Ω 37,00 F
 R 142703 - R. droit m.m. 75 Ω 37,00 F
 UG 274 B U - R. en "TE" le. m. 50 Ω 47,00 F
 OTT 2172 - R. en "TE" m. m. 50 Ω 47,00 F

SERIE "UHF"

M 358 - R. en "TE" le. m. 50 Ω 40,00 F PL258 - R. F. 50 Ω 15,00 F
 PL258T - F. m. TEFLON ø11 mm 50 Ω 16,00 F
 SO239B - E. fe. BAKELITE HF 50 Ω 11,00 F
 SO239 - E. fe. TEFLON 50 Ω 15,00 F
 UG175 U - Réducteur 11 mm - 5,6 mm pour PL258 4,00 F

SERIE "N"

UG 58A U - E. le. 50 Ω 20,00 F UG 58 UD1 - E. le. 75 Ω 20,00 F
 UG 218 U - F. m. 11 mm. 50 Ω 25,00 F UG 238 U - F. le. 11 mm. 50 Ω 15,00 F
 UG 94A U - F. m. 11 mm. 75 Ω 25,00 F

SERIE "SUBCLIC"

KMC1 - F. le. droite. 2 mm. 50 Ω 24,00 F
 KMC 12 - E. m. droite pour Cl. 2 mm. 50 Ω 15,00 F
 KMC 13 - E. m. coudée pour Cl. 2 mm. 50 Ω 25,00 F

Et plus de 20 000 références dans toutes les grandes marques.

CABLES COAXIAUX

RG 214U - KX 13 - Ø 11 mm. 50 Ω 2 tresses argentées le mètre 40,00 F
 RG 58 CU - Ø 5 mm. Pour fiche "BNC" par 10 mètres 30,00 F
 RG 178 BU - 50 Ω. Ø 2 mm pour fiche "SUBCLIC" le mètre 11,00 F
 per 10 mètres 100,00 F

TUBES

4400A 1200,00 F 6BE6 15,00 F 12AX7 25,00 F 6146B 175,00 F
 4X150A 350,00 F 6L6GAY 25,00 F 12AZ7 25,00 F 6146W 195,00 F
 5R4GY 40,00 F 6L6GC 25,00 F 12B4 45,00 F 6550A 195,00 F
 5Y3GB 32,00 F 6L6M 60,00 F 12BH7 75,00 F 6BR3B 145,00 F
 6AN8 40,00 F 6KD6 165,00 F 12BY7 68,00 F 6F86 22,00 F
 6AQ5W 24,00 F 6SN7GT 20,00 F 807 25,00 F FL34 90,00 F
 6AU6 20,00 F 6V6GT 13,00 F 811A 98,00 F GZ32 32,00 F
 6AW8A 63,00 F 12AT7 15,00 F 813 175,00 F GZ34 34,00 F
 6BA6 14,00 F 12AU7 12,00 F 6080 60,00 F OD3 20,00 F

RECEPTEUR "AME 7G1680"

Supérahérodyne à double changement de fréquence, couvre de 1,7 à 40 MHz en 7 gammes - Sensibilité 1 µV - Alim. 110/220 V - HP incorporé - Dim. : 40 x 80 x 50 cm.
 Poids 65 kg. Livré en parfait état de fonctionnement avec sa notice technique.
 Prix 2 000,00 F
 Doc. avec photo contre 3,70 F en timbres. Exp. en PORT DU par TRANSPORTEUR.

BOITE D'ACCORD D'ANTENNE AUTOMATIQUE BX29A

entièrement transistorisée, gamme couverte : 27 à 40 MHz. Puissance admissible 50 W
 HF max. Adaptée en ligne N - Alim. 24 V 6 W - Dim. : 10 x 12 x 14 cm. Poids 2 kg.
 Prix 500,00 F
 Description avec photo contre 5,00 F en timbres.
 Notice technique complète 250,00 F

Catalogue de notices techniques "FERISOL" contre 5,00 F en timbres
 Catalogue de fusibles 5,00 F en timbres
 Catalogue de condensateurs variables 5,00 F en timbres
 Catalogue de transfo 8,00 F en timbres
 Catalogue des semi-conducteurs 15,00 F en timbres
 Catalogue des boutons et manettes 8,00 F en timbres
 Catalogue des connecteurs coaxiaux 8,00 F en timbres
 Catalogue des tubes électroniques 18,00 F en timbres

ENSEMBLE EMETTEUR-RECEPTEUR BLU Référence TRC412C comprenant :

1 EMETTEUR-RECEPTEUR référence THC482C
 Gamme couverte : de 2 à 20 MHz en 4 canaux.
 Puissance de sortie : 30 W. Alimentation 110/220 V 50 Hz
 1 AMPLI HF référence TRC412C
 Puissance de sortie : 300 à 400 W avec tube 3400Z.
 Alimentation secteur : 110/220 V 50 Hz. Imp. d'entrée : 50 à 100 Ω
 Description technique avec photo contre 5,00 F en timbres

La République Arabe Sahraoui Démocratique

R.A.S.D.

Ce pays de 266 000 km², s'étend sur les terres de l'ex Sahara Espagnol. Ce nouvel état est né le 27 février 1976 à Bir Lehlou.

A cette époque, 71 pays le reconnaissent. La République Arabe Sahraoui Démocratique devenait alors le 51ème Etat membre de l'Organisation de l'Unité Africaine (O.U.A.).

La R.A.S.D. est bordée au nord par le Maroc, au sud par la Mauritanie, à l'est par l'Algérie et à l'ouest par l'Océan Atlantique.

Si le désert recouvre une grande partie du territoire, il faut savoir que phosphate et pêche sont les deux principales activités de cette région.

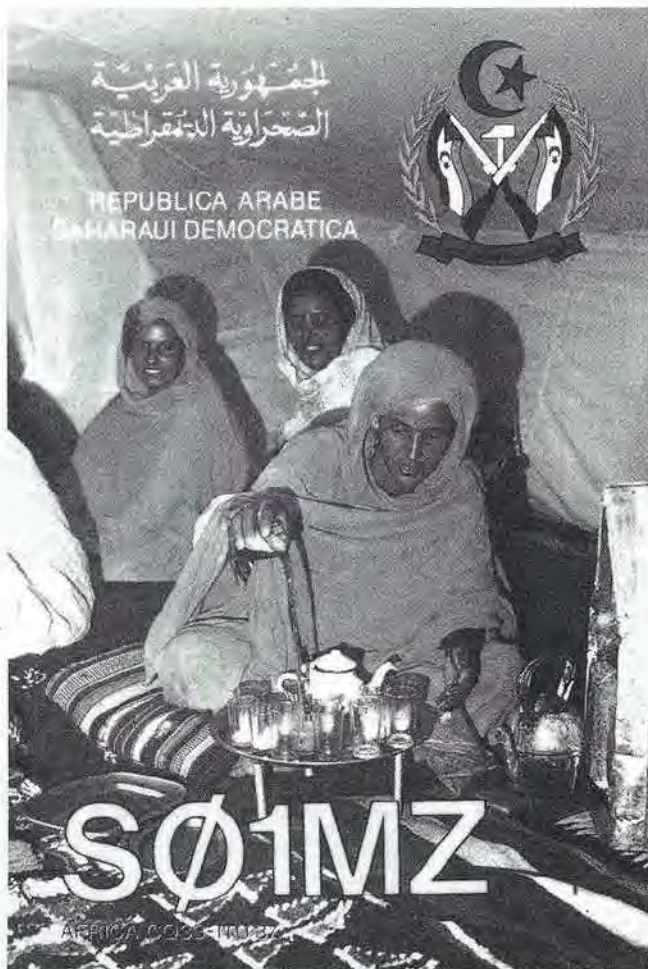
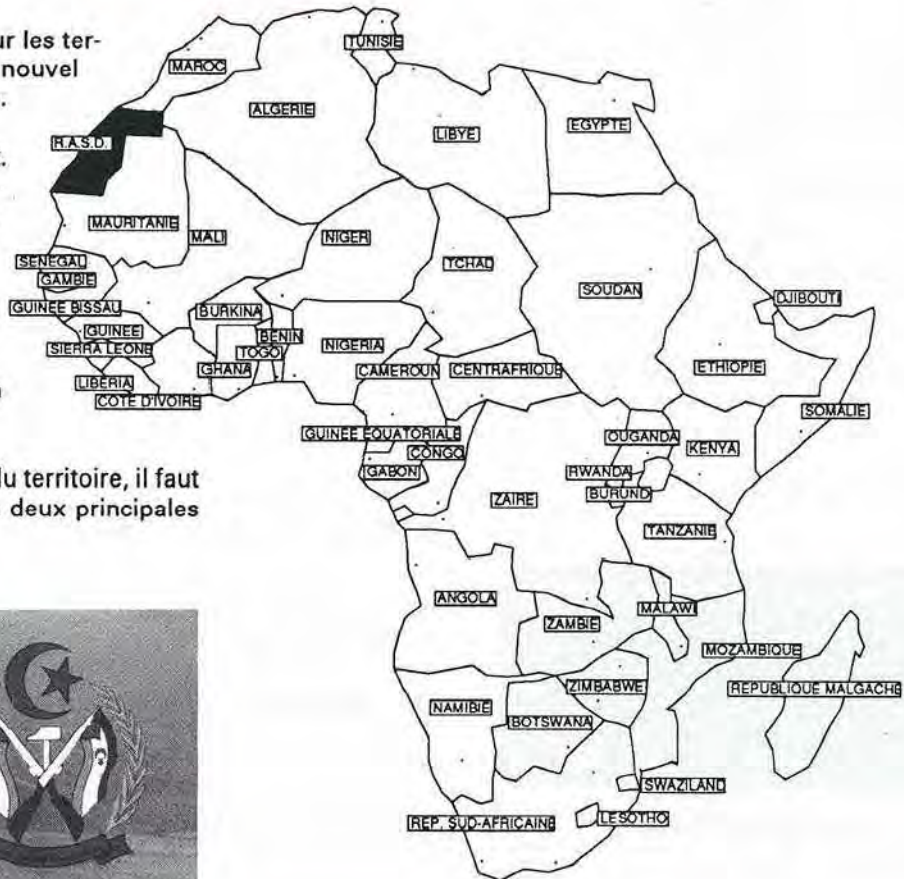

L'indicatif officiel est de la série SØ et compte pour le DXCC. L'indicatif précédent était de la série EA9.

La capitale est Dakhla. Le pays est situé en 23N et 16W, en zone WAZ 33 et 46 pour l'ITU. ★

L'ARRL 10 mètres *suite... et fin !*

Les amateurs du radio-club F6KAW d'Ivry nous ont fait parvenir leur score, malheureusement (pour eux !) envoyé directement aux US. En multi-opérateur CW et SSB ils réalisent 489984 points pour 1440 contacts. Firent partie de l'équipe : F6DZS, FD1MAY, FD1JDS, F11IBT et F11FFB.

Laissons la plume à une des équipes bien classée.

"Le concours a débuté pour nous dès le vendredi après-midi avec le montage de la beam 5 éléments mono-



F6AUS la danse de la propagation !

Il nous faut revenir une dernière fois sur ce concours avant la parution des résultats officiels de l'ARRL.



Le groupe avec F6FNO, F9IQ, F5WA

bande. Il s'agissait d'un prototype construit par Tonna.

C'est le samedi à 0500 que notre ami F5WA se met à l'ordinateur et F6ENO au manip. Le 28 MHz n'est pas encore ouvert et il y a peu d'émissions. Pourtant quelques stations rares sont présentes : VS6, HL,



L'équipe F6IFR avec Françoise au micro et F6GWV, F6CWN, F6HMQ

Sylvio FAUREZ - F6EEM



F6EHJ... après le concours



FD1LMI, après une nuit de contest !



Les différents trophées remis pour les résultats de 88



F6IIE le spécialiste de la CW

KL7 puis les JA... C'est à ce moment là que le concours a failli se terminer. Cela faisait seulement une heure de trafic. Notre voisine, totalement affolée, vient nous prévenir que des flammes sortent de la toiture. Branle bas de combat... Les poutres commencent à brûler. Heureusement l'extincteur vient à bout de ce début de sinistre. F5FW peut reprendre le trafic pendant que F6ENO remet de l'ordre (ceux qui ont déjà éteint un feu avec un extincteur à poudre savent de quoi il s'agit !). Trois copains, F9IQ, F5WA et F6ENO, qui aiment à se retrouver et à participer régulièrement à des concours sans chercher particulièrement une place d'honneur. Faire du trafic : oui, mais sûrement pas devenir des "bêtes à concours". Ils s'efforcent d'être le plus souvent sur l'air, même s'il faut aussi bricoler ou construire. F6ENO conclut en écrivant "Nous ne pouvons qu'approuver et encourager



L'équipe du club de Brive



F6HSW

les actions entreprises par des clubs tels le CDXC, l'UFT ou la F-DX-F. Tout un programme pour avancer.

Nous avons attribué deux challenges NU2JN au lieu d'un seul prévu. F5IFR, en multi-opérateurs, et F6EHJ les remportent.

Remportent une coupe: TV6DNF, F6IFR, F6AUS, F6ENO, FD1LMI, FD1MNC, F6HSW, F6FNL, F6EHJ, F6IIE, FD1LBL.

L'équipe du club de Brive, avec TV6DNF, remporte le transceiver offert par WINCKERS (Nantes). F6ENO l'antenne CA28HB offerte par GES (Paris).



L'équipe des DA2
DA1DF, DA1TG, DJØAAC, DJØFE,
DJØMAX, DA1NK, DA2NG,
et deux écouteurs

F6IFR la pendule offerte par ICOM FRANCE (Toulouse).

F6EHJ le balun offert par VAREDEC (Courbevoie).

F6AUS l'ampli 28 MHz offert par BATTIMA (Lingolsheim).

Félicitations aux participants et remerciements à nos annonceurs. Ils viennent de participer à une première en France.

Dans la présentation des résultats parus page 18 du MEGAHERTZ 72 il y avait quelques coquilles que les intéressés ont sûrement corrigés d'eux-mêmes.

Il fallait lire :

F6IIE 405 QSO 1644 P/QSO,
F6IFR 2009 QSO 4018 P/QSO. ★

DERNIERE MINUTE

CONFÉRENCES

RADIOAMATEURISME ET ESPACE

Le 15 mars 1989, 20h30 au Grand Auditorium de l'Université Paul Sabatier, 118 route de Narbonne, 31000 TOULOUSE avec M. J. Gruau, Pdt du RACE.

RADIOAMATEURISME ET TRANSMISSIONS NUMERIQUES

Le 21 avril 1989, 20h30 au Grand Auditorium de l'Université Paul Sabatier, 118 route de Narbonne, 31000 TOULOUSE avec M. R. Jentges, F6ABJ.

Nouveau

Le Guide Français du DX

valable pour tous les pays

Un guide personnalisé pour votre station

- Liste des attributions des indicatifs UIT.
- Liste DXCC à jour.
- Quelques diplômes haut de gamme.
- Adresses des services QSL.
- Les relais et balises en décimétrie.
- Liste personnalisée des pays.

Vous nous donnez : vos coordonnées géographiques ou votre QRA locator.

Vous aurez : le préfixe du pays, sa zone, le nom du pays, l'azimut pour le long path ou le short path, la distance en kilomètres du pays à contacter.

LES AZIMUTS CALCULES A PARTIR DE VOTRE STATION

Format 21 x 28,5 - Prix : 85 F + 10 francs de port

Vous recevrez, sans supplément et automatiquement, en avril, juillet et octobre, une mise à jour des documents.

Nom _____ Prénom _____

Adresse _____

Code Postal _____ Ville _____

Coordonnées Géographiques ou QRA Locator _____

A retourner à : SORACOM - BP 88 - 35170 BRUZ, accompagné d'un chèque bancaire, CCP ou mandat.



YAESU



AVANT ★ PREMIERE



FT-1020 L'EMETTEUR-RECEPTEUR DES PROFESSIONNELS

Emission-réception Full-Duplex tous modes • Filtres commutables • Coupleur d'antennes incorporé • Entièrement télécommandable.

FT-470

LE PLUS PETIT VHF/UHF

- 56 x 32 x 152 mm
- 420 g*

Emission-Réception VHF/UHF Full-Duplex

- Le seul permettant une réception simultanée VHF/UHF et ayant un affichage des deux bandes.

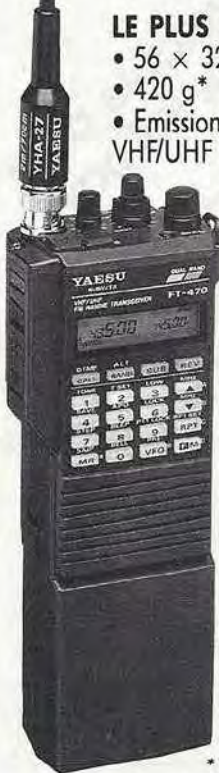

FT-411

Portable VHF • 5 W HF

- Vox incorporé
- Accessoires identiques au FT-23

- Pas sélectionnable 5 / 10 / 12,5 / 20 / 25 KHz
- Dim. 55 x 139 x 30 mm*



FT-811

Portable UHF

- 5 W HF
- Pas sélectionnable 5 / 10 / 12,5 / 20 / 25 KHz

Dim. 55 x 139 x 32 mm*



* Avec boîtier FBA10



GENERALE ELECTRONIQUE SERVICES

68 et 76 avenue Ledru-Rollin 75012 PARIS

Tél. : (1) 43 45 25 92
Télex : 215 546 F GESPAR
Télécopie : (1) 43 43 25 25

ET LE RESEAU G E S

G.E.S. LYON : 5, place Edgar-Quinet, 69006 Lyon, tél. : 78 52 57 46

G.E.S. COTE D'AZUR : Les Heures Claires, BP 87, 06212 Mandelieu Cedex, Tél. 93 49 35 00

G.E.S. MIDI : 126, avenue de la Timone, 13010 Marseille, tél. : 91 80 36 16

G.E.S. NORD : 9, rue de l'Alouette, 62690 Estrée-Cauchy, tél. : 21 48 09 30 & 21 22 05 82

G.E.S. CENTRE : 25, rue Colette, 18000 Bourges, tél. : 48 20 10 98

Prix revendeurs et exportation. Garantie et service après-vente assurés par nos soins. Vente directe ou par correspondance aux particuliers et aux revendeurs. nos prix peuvent varier sans préavis en fonction des cours monétaires internationaux. Les spécifications techniques peuvent être modifiées sans préavis des constructeurs.

100 kHz

2036 MHz

AOR

AR 3000*

LA REVOLUTION CONTINUE !

8000 F_{TTC}

ou 1^{er} JANVIER

CONTINUANT SA REVOLUTION DANS LE MONDE DES RECEPTEURS DITS "SCANNERS", AOR VOUS PROPOSE L'AR 3000 :



Commercialisation début 89

LE RECEPTEUR COUVRANT LA PLUS GRANDE GAMME DE FREQUENCE ACTUELLEMENT !

Il peut recevoir dans tous les modes BLU / CW / AM / NBFM / FM** • 400 mémoires sont disponibles • Le pas peut être de 50 Hz en BLU / CW à 100 kHz pour la réception UHF en TV • Scanning des mémoires ou de portions de bandes • Les caractéristiques techniques sont garanties grâce à l'utilisation de 15 filtres de bandes qui précèdent le préamplificateur à GAAS FET • Une interface type RS 232 C incorporée permet de contrôler les fonctions fréquences / mode / pas du balayage / squelch / atténuateur • Un large affichage digital ainsi qu'un S-METRE BAR GRAPH informe l'utilisateur de tous les paramètres • Une horloge interne est aussi disponible • L'AR 3000 peut être alimenté en 13,8 V ou sur secteur (adaptateur fourni).

** La bande radiodiffusion FM Large ne peut être reçue dans la version française.

CARACTERISTIQUES TECHNIQUES

Gamme de fréquence _____ 100 kHz - 2036 MHz
Modes de réception _____ USB, LSB, CW, AM, NBFM (FM étroite)
Système de réception _____ Superhétérodyne à triple conversion
Nombre de canaux mémoire _____ 400 (4 banques de 100 canaux)
Vitesse de scanning _____ 20 canaux/seconde
Vitesse de recherche _____ 20 pas/seconde
Sensibilité _____

MODE	10 dB S/N		12 dB SINAD
	SSB/CW	AM	NFM
100 kHz - 2,5 MHz	1,0 µV	3,2 µV	-
2,5 MHz - 1,8 GHz	0,25 µV	1,0 µV	0,35 µV
1,8GHz - 2,0 GHz	0,75 µV	3,0 µV	1,25 µV

2,4 kHz / - 6 dB, 4,5 kHz / - 60 dB (USB / LSB / CW)
12 kHz / - 6 dB, 25 kHz / - 70 dB (AM, NFM)

Connecteurs d'antenne _____ 50 ohms BNC
Puissance audio _____ 1,2 W à 4 ohms - 10 % de distortion
0,7 W à 8 ohms - 10 % de distortion
Alimentation _____ 13,8 V DC, approx. 500 mA
Affichage _____ Cristaux liquides
Dimensions _____ 138 (L) × 80 (H) × 200 (P) mm
Poids _____ 1,2 kg

25 à 550 MHz / 800 à 1300 MHz



AOR - AR 2002 F

Récepteur scanner de 25 MHz à 550 MHz et de 800 MHz à 1300 MHz. AM / NBFM. Dimensions : 138 × 80 × 200 mm

60 à 905 MHz

YAESU - FRG 9600



Récepteur scanner de 60 MHz à 905 MHz. Tous modes. 100 mémoires. Options interface de télécommande pour APPLE II.



GENERALE ELECTRONIQUE SERVICES

68 et 76 avenue Ledru-Rollin
75012 PARIS
Tél. : (1) 43 45 25 92
Télex : 215 546 F GESPAS
Télécopie : (1) 43 43 25 25

ET LE RESEAU G.E.S.

G.E.S. LYON : 5, place Edgar-Quinet, 69006 Lyon, tél. : 78 52 57 46
G.E.S. COTE D'AZUR : Les Heures Claires, BP 87, 06212 Mandelieu Cedex, Tél. 93 49 35 00
G.E.S. MIDI : 126, avenue de la Timone, 13010 Marseille, tél. : 91 80 36 16
G.E.S. NORD : 9, rue de l'Alouette, 62690 Estrée-Cauchy, tél. : 21 48 09 30 & 21 22 05 82
G.E.S. CENTRE : 25, rue Colette, 18000 Bourges, tél. : 48 20 10 98

Prix revendeurs et exportation. Garantie et service après-vente assurés par nos soins. Vente directe ou par correspondance aux particuliers et aux revendeurs, nos prix peuvent varier sans préavis en fonction des cours monétaires internationaux. Les spécifications techniques peuvent être modifiées sans préavis des constructeurs.

Amplificateurs Linéaires Décamétriques

Linéaire or not linéaire... telle est la question. Que celui qui n'a pas utilisé ce type de matériel avant même l'autorisation des FE nous jette la première pierre ! Tout amateur français figurant en bonne place dans les concours nationaux ou internationaux a utilisé ce type de matériel. Mais quel matériel ?

Sylvio FAUREZ - F6EEM

Pour ce type d'essai nous avons utilisé deux modèles d'amplificateurs linéaires connus. Le premier, prêté par un ami, était un Yaesu FL2100Z et le second, attribué à la F-DX-F, était un Tokyo Hy-Power HL-1KGx. Cette dernière société fabrique également, entre autres produits, la série des transceivers monobandes HT dont le modèle HT110 a fait l'objet d'un "Découvrir" (MEGAHERTZ 67).

SAVOIR UTILISER SON LINEAIRE

Voyons d'abord l'utilisation d'un amplificateur linéaire en dehors des concours. Premier point : Il ne faut pas perdre de vue que les risques de TVI augmentent dans d'appréciables proportions lors de l'utilisation d'un tel appareil. Il est donc souhaitable de ne s'en servir que dans les conditions extrêmes comme une très mauvaise propagation ou un "pile-up" par exemple, ou encore pour se signaler uniquement. Faites l'essai de vous annoncer sur un DX avec l'amplificateur. Une fois le contact établi, mettez l'appareil en "standby". Vous verrez que la liaison se déroulera normalement. Force vous sera alors de constater qu'il est inutile de pratiquer comme bien des radioamateurs ou des amateurs radio peu avertis, à savoir : envoyer un kilowatt à l'antenne pour réaliser un contact... de quelques kilomètres.

LE FL-2100Z

Le Yaesu FL-2100Z est très connu. Bien que son apparence extérieure ait quelque peu évolué depuis sa première sortie de chaîne de fabrication, il est toujours construit autour des fameuses 572B. On nous l'avait dit : fragile côté tubes. Ce fut donc un plaisir de le "maltraiter" (si on peut dire) sur toutes les bandes. Sur certaines même, nous avons atteint les 500 watts HF.

Nous avons fait un autre essai dont la description est intéressante. Imaginez que, lors d'un changement de bande, vous tombiez sur un DX rare. L'ampli sera alors réglé vite fait "au pif" (sic). Entendez par là qu'il



Vue générale du Yaesu FL-200Z

sera utilisé sans faire de réglages fins mais uniquement en se basant sur des points de repères établis d'après ceux donnés par le constructeur dans la notice. Nous avons fait cette expérience ! L'ampli a tenu le choc et a permis le contact dans des conditions acceptables (pour lui !). Utilisé en CW, au maximum de puissance, avec une entrée supérieure à 100 watts, il a fonctionné sans aucun problème. Contrairement à une idée reçue, il paraît d'une bonne solidité.

DÉCOUVRIR

La réalisation de l'électronique est très soignée et la qualité de sa mécanique sans reproche. La notice, très détaillée, est facilement exploitable.

LE HL-1KGX

Le Tokyo Hy-Power HL-1KgX fonctionne avec des tubes 4X-150A/7034 de Eimac. Une garantie de qualité !



La face avant du HL-1KgX

Contrairement au Yaesu, il dispose d'une sécurité de préchauffage. Vous ne pouvez le mettre en fonctionnement avant 60 secondes. La sécurité est automatique. Une fois le temps écoulé, le voyant de fonctionnement s'allume. La mise en route ne peut donc se faire accidentellement à froid. La réalisation de l'électronique est de qualité. Toutefois, on pourra regretter que tout soit un peu tassé, surtout dans le secteur des tubes. Dans le domaine de l'amplificateur linéaire, la miniaturisation ne nous paraît pas indispensable, au contraire ! La réalisation mécanique n'ap-

petite aucun commentaire particulier. Nous avons rencontré quelques petits problèmes de détails. La prise de sortie au niveau de l'ALC n'est pas standard et nécessite le câblage d'un nouveau cordon. Enfin, disposant d'un FT767, il ne nous a pas été possible de faire fonctionner l'amplificateur immédiatement. Une intervention du SAV (efficace d'ailleurs) a été nécessaire.

LA CRITIQUE !

Nous avons aimé :

Sur l'amplificateur Yaesu : la mise en place rapide et un réglage souple.

Sur l'amplificateur Tokyo : un encombrement réduit (nous disposons de peu de place !), une sécurité efficace et des tubes de qualité.

Nous avons moins aimé :

Sur l'amplificateur Yaesu : un encombrement important, un temps de réglage peut être un peu plus long que sur le HL-1KgX.

Sur l'amplificateur Tokyo : un ventilateur un peu bruyant, les quelques difficultés pour changer les tubes du PA et un raccord coaxial un peu court.

POUR CONCLURE

Bien entendu, il existe de nombreux autres modèles de linéaires. Nous pourrions citer par exemple, sans que cette petite liste ne soit limitative, le TL-922 de Kenwood (distributeur Vareduc) équipé de 3-500Z, le Titan de chez Ten-Tec (distributeur Batima) avec des 3CX-800A7 ou encore le IC-2KL de chez Icom (distributeur Icom France) équipé de 3-500Z également. Les FL2100Z et HL-1KgX sont distribués par GES. Nous vous ferons bénéficier de nos nouvelles découvertes dès que possible !



Vue d'ensemble de l'ampli



Câblage du transfo



Logement des tubes



La carte alimentation



Vue du PA sur le Kenwood TL-922



La soufflerie

Terminons cet article par une page du "savoir vivre de l'amateur".

Il ne vous viendrait certainement pas à l'esprit de mettre en fonctionnement le chauffage de votre voiture en pleine canicule !

Alors, essayez de vous tenir à cette règle destinée au respect de nos bandes déjà fort encombrées : n'utilisez votre linéaire qu'au minimum et seulement en cas de besoin réel. ★

Salade de beams sauce américaine

Ce qui est bien avec les antennes, c'est qu'il en existe de nombreux modèles. Cela nous permet de faire des essais variés et de vous donner notre sentiment sur leur utilisation. Comme toujours, ce sont les concours qui nous permettent de faire les meilleures comparaisons.

Sylvio FAUREZ - F6EEM

Pour faire nos essais nous aimons bien voir et toucher. Nous n'irons pas jusqu'à demander, cela se fait en d'autres lieux, aux importateurs de nous écrire le texte ! L'ensemble des importateurs en question joue bien le jeu et n'hésite pas à nous faire parvenir le matériel. Enfin presque l'ensemble, puisque l'un d'entre eux, Agrimpex pour ne pas le nommer, refuse de nous faire parvenir du matériel. Mieux, il a même refusé de nous vendre un aérien "pour ne pas que nous puissions faire de banc d'essai avec". A chacun d'apprécier.

L'ANTENNE AQ6-20

L'antenne ALTRON AQ6-20 que nous avons essayée est un peu particulière. BATIMA nous a fait savoir qu'elle était compliquée à monter. Alors pour "corser" le travail, nous avons imaginé que nous arrivions sur le lieu d'une expédition ! L'antenne a été pré-montée dans un garage. Puis, le reste a été fait le jour de la Coupe du REF, c'est-à-dire en plein mois de janvier, par temps de brouillard et... de nuit. L'antenne était en place sur le coup de minuit.

Il s'agit d'une mini beam yagi, donc à éléments courts et avec un système capacitif d'accord. Le matériel est très bien présenté, les bobines sont protégées pour le transport. IMPOSSIBLE de se tromper dans le montage : tout est repéré par des bagues de couleurs. Contrairement aux affirmations de F8ZW, lequel nous avait mis en garde, elle est facile à monter. Il n'en est pas de même pour le réglage. Il faudra s'armer de patience. La courbe de TOS obtenue n'est pas tout à fait la même que celle donnée par le constructeur. De plus, cette antenne étant à effet capacitif, la présence, trop proche, d'autres antennes peut provoquer des réactions en-



1a

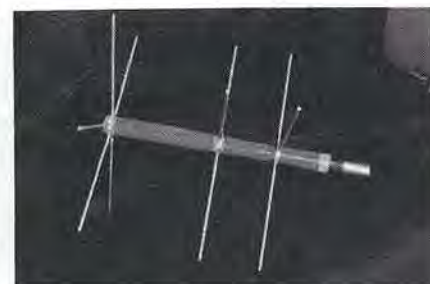

2a



3a



4a

DÉCOUVRIR

tre elles. Le réglage d'origine se situe sur les bandes américaines. Il faudra donc jouer uniquement sur les capacités.

Le boom fait environ 2,97 mètres pour la version trois éléments. Elle entre donc dans le champ d'application de la loi concernant les antennes de moins de 4 mètres.



5a



6a



7a

Il ne faut pas attendre autre chose de cette antenne que ce qu'elle peut fournir, compte tenu de sa taille. Le rapport avant/arrière est donné pour 15 dB.

Sur un essai de balise nous avons trouvé un peu moins. Le gain est donné pour 4 dB. C'est intéressant, compte tenu du type d'antenne.

Il est très important de bien serrer les tiges servant d'élément capacitif. En effet, toute variation de ces tiges entraîne des modifications de la fréquence de résonance de l'antenne.

Par ailleurs, l'écartement du coaxial entre masse et âme peut également entraîner une modification de la fréquence de résonance s'il est trop important.

Enfin, la mise en place d'un balun se fera en utilisant de l'adhésif si, comme nous, vous n'avez pas de balun spécifique aux beams (BN86 par exemple). Dans tous les cas de figure, nous préférons ce système à celui qui consiste à faire un rouleau de quelques tours de coaxial.

LE MONTAGE EN PHOTOS

La photo 1a montre la fixation par vis du bras et de l'ensemble self et tiges d'accord. Notez les bagues de cou leur.

La photo 2a montre les tiges capacitives et les selfs.

La photo 3a présente l'ensemble tiges et plaques de support.

Sur la photo 4a on peut voir la fixation sur le boom.

La photo 5a explicite la fixation de l'élément rayonnant sur le boom.

Sur la photo 6a, on a une vue de dessus de la fixation sur le boom

La photo 7a montre l'élément central avec l'installation du balun.

ET UNE CRITIQUE, UNE !

Nous avons aimé :

Sur l'antenne BATIMA : une excellente présentation et un montage rapide sans source d'erreur. Son encombrement et son poids réduits.

Nous avons moins aimé :

Sur l'antenne BATIMA : l'absence de balun avec la livraison, un réglage un peu compliqué. Un système de fixation de l'arrivée du coaxial un peu léger. Notons également les supports de bras un peu trop souples. La matière a tendance à plier en cas de serrage trop important. Une notice qui est un peu faible en explications sur certains points difficiles. Il est vrai que c'est souvent le cas avec les antennes.

L'ANTENNE HF3B

La seconde antenne à tester, la HF3B de BUTTERNUT (distribuée par GES), était un peu plus complexe. Elle ressemble à une quad mais ce n'en est pas une ! Elle ressemble aussi à une yaggi, mais en est-ce une ?

Comme d'habitude avec les Américains, la notice n'est pas des plus facile à utiliser et il faudra une bonne dose de patience pour monter l'aérien. Le matériel est important et il ne faut pas se tromper avec les différents éléments.

Cette antenne est légère malgré tout le matériel employé. Sur le pylône, elle peut provoquer quelques problèmes si vous avez une autre antenne, particulièrement en VHF. La proximité avec les brins rayonnants est importante.



1b



2b



3b

Un seul point faible a été trouvé et il faudra impérativement le renforcer avant montage. Dans le détail des photos, nous expliquons ce qu'il en est à ce sujet.

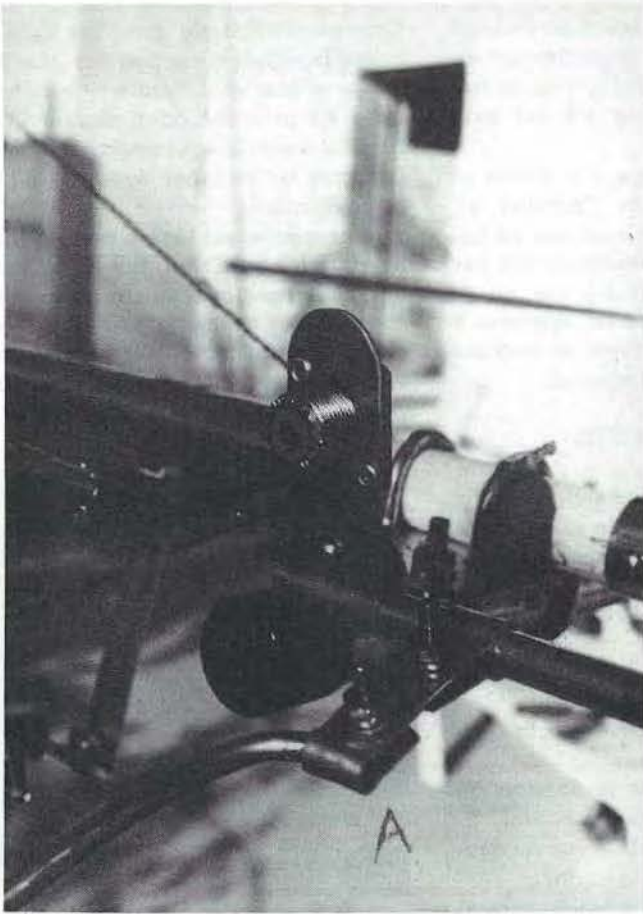

4b

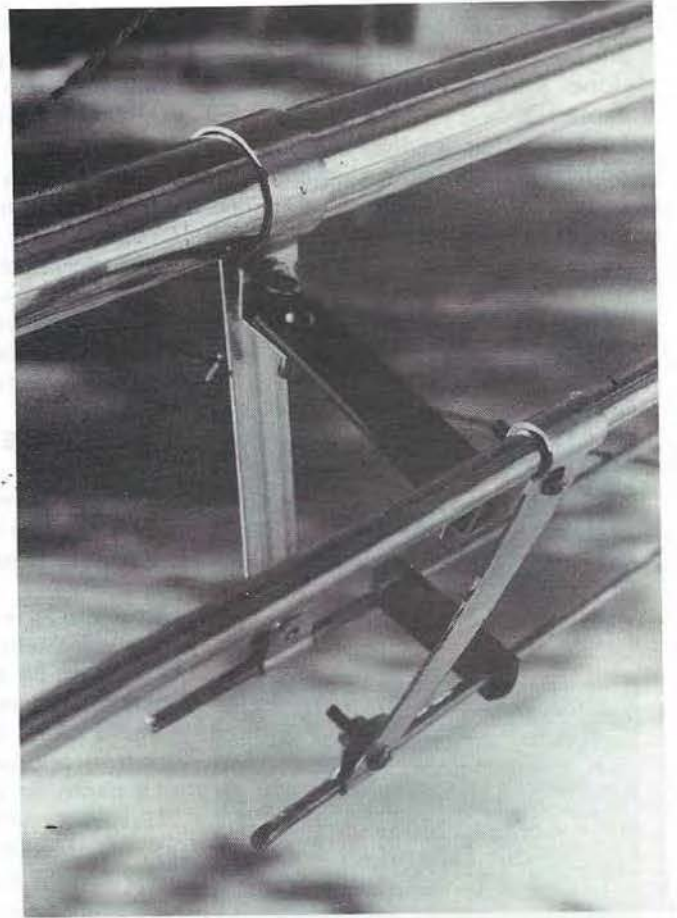

8b



5b

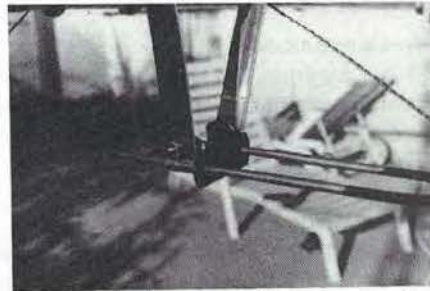

7b

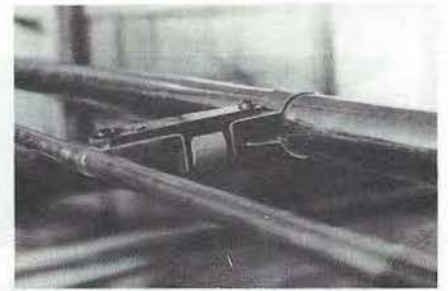

10b



6b



9b



11b

LE MONTAGE EN PHOTOS

La photo 1b montre l'élément sur lequel viendra le coaxial et le fil de raccord sur l'antenne.

La photo 2b vous montre le même fil dessoudé suite à une manoeuvre un peu brusque.

DÉCOUVRIR



12b

La photo 3b présente ce même fil, encore, monté sur le gamma match de l'antenne. Aucun autre point faible n'a été trouvé sur cette antenne.

La photo 4b montre le montage central avec le point de départ de la self centrale en A.

La photo 5b indique le montage en vue plus approchée.

La photo 6b n'apporte pas de commentaire particulier. Il s'agit de la mise en place de l'élément en fin de boom. Le système de serrage est peut-être un peu faible et il n'est pas



13b

certain qu'il résiste à une violente tempête.

La photo 7b présente le U de réglage. Vous devrez agir souvent sur ces parties pour régler correctement l'antenne.

La photo 8b présente le U vu de l'autre côté.

La photo 9b présente le montage d'un élément sur le boom. L'espace

restant pour visser la partie du dessous est assez faible, munissez-vous d'une clé plate. On voit, sur la partie supérieure, la fixation des fils de cuivre. On placera les différentes capacités comme indiqué sur la photo 10b. Le montage terminé de la capacité est visible en profil sur la photo

11b.

Sur la photo 12b, on voit le montage de l'une des selfs.

La photo 13b représente "l'usine montée" pour la partie centrale. Inutile de vous dire que cela ne se fait pas en quelques heures !

POUR CONCLURE

Les résultats obtenus sont à la hauteur de ce type d'antenne, laquelle reste toutefois un compromis.

Si on fait abstraction de la complexité du montage, il faut admettre que si elle est légère et facile à installer sur un pylône, sa prise au vent est importante. TU2QQ a été contacté sur 24 MHz. Le reste des liaisons effectuées est classique. Les reports sont seulement un peu plus faibles que sur une beam à espacement réduit.

Le point négatif restera pour nous la complexité du montage (toutefois, on ne monte une antenne qu'une fois et, normalement, pour un long moment) et la notice elle-même assez complexe. ★

TABLEAU COMPARATIF DE QUELQUES BEAMS

Marque	Modèle	Gammes	Nbre él.	Gain	F/B	Puis.	L. Boom	Poids
Create	318jr	14.21.28	4	7,0 à 8,0	18	1200	8,60	13
Create	318	14.21.28	4	7,0 à 8,5	20	2000	8,60	18
Create	318B	14.21.28	4	7,5 à 9,5	20	2000	8,60	22
Create	318C	14.21.28	5	7,5 à 9,5	22	2000	8,60	26
Altron	AQ6-20	14.21.28.50	2 ou 3	3,5 à 5,0	14	1000	2,90	10
Butternut	HF4B	14.21.24.28	2	3,0 à 4,5	18	1000	1,82	7,7
Fritzel	FB-33	14.21.28	3	7,0	25	2000	5,50	17
Fritzel	FB-53	14.21.28	5	9,5	25	2000	7,50	25
Fritzel	FBDX-506	10.14.21.24.28	5	5,0 à 8,0	15	2000	7,50	32

LE N° 1 DE LA C.B. DE L'ESSONNE

G J P

POUR L'ACHAT DE 2 TX
D'UNE VALEUR MINI
DE 1 500 F PIECE, GJP
VOUS OFFRE UNE K 40

"Le plus grand choix en stock"

60 15 07 90

Plus de 1000 références en stock!

19 bis, rue des Eglantiers - Place du Donjon - 91700 Sainte-Geneviève-des-Bois - Fax : 60 15 72 33

GJP, c'est aussi aux Antilles Françaises :

6, rue Jeanne-d'Arc - Yacht-Club - GUSTAVIA - 97133 Saint-Barthélémy - FWI - Tél. 19 590 27 69 18

5 H de décalage

Documentation
contre 5 F en timbres

Expédition en FO vers un "new one" ?

Depuis l'expédition de Rotuma, 3D2WW, en octobre dernier, mettant en application les nouveaux critères du DXCC en matière de séparation d'îles d'au moins 225 miles d'eau ouverte par rapport à son gouvernement administratif de tutelle, tous les espoirs sont permis de voir accepter les Iles Marquises ainsi que les Iles Australes comme deux nouvelles contrées DXCC à part entière.

Jacques CALVO - F2CW

Des rumeurs de préparation d'une expédition aux Iles Marquises par des radioamateurs américains nous sont parvenues dès le mois de décembre dernier. Après être entrée en contact avec eux, la F-DX-F élabore dès lors un projet franco-américain pour le mois de mars. A ce jour, n'ayant toujours aucune réponse de la part de nos compagnons d'outre-atlantique et compte-tenu des dates avancées, deux opérateurs, membres fondateurs de la F-DX-F (F6EXV, président du CDXC et F2CW, secrétaire général de la F-DX-F) se "résignent" à partir seuls !

Les dates précises seront données ultérieurement, lorsque les places d'avion auront été confirmées. Toutefois, nous pouvons doré et déjà prévoir qu'elles se situeront probablement dans la deuxième semaine de mars.

L'activité portera sur une visite à NUKU-HIVA, chez Jean-Claude,

FO5LZ dans les Iles Marquises, suivie d'une visite à Rurutu, chez Philippe, FO3BM dans les Iles Australes. Tous deux préparent déjà depuis plusieurs semaines notre séjour et procèdent à des essais afin de déterminer le meilleur emplacement pour un trafic privilégiant l'Europe. Une demande a également été déposée auprès de l'administration en vue d'obtenir l'attribution d'indicatifs spéciaux qui seront communiqués dès que connus.

Le coût d'une telle opération n'est pas encore chiffré, ni les modalités définies. Toutefois, dès que les renseignements définitifs seront disponibles, les informations seront diffusées sur le Net du dimanche matin, par le canal du 3615 code MHZ et aux membres par la "Lettre de la F-DX-F".

Le courrier doit être adressé à :

F-DX-F
BP88
35170 BRUZ

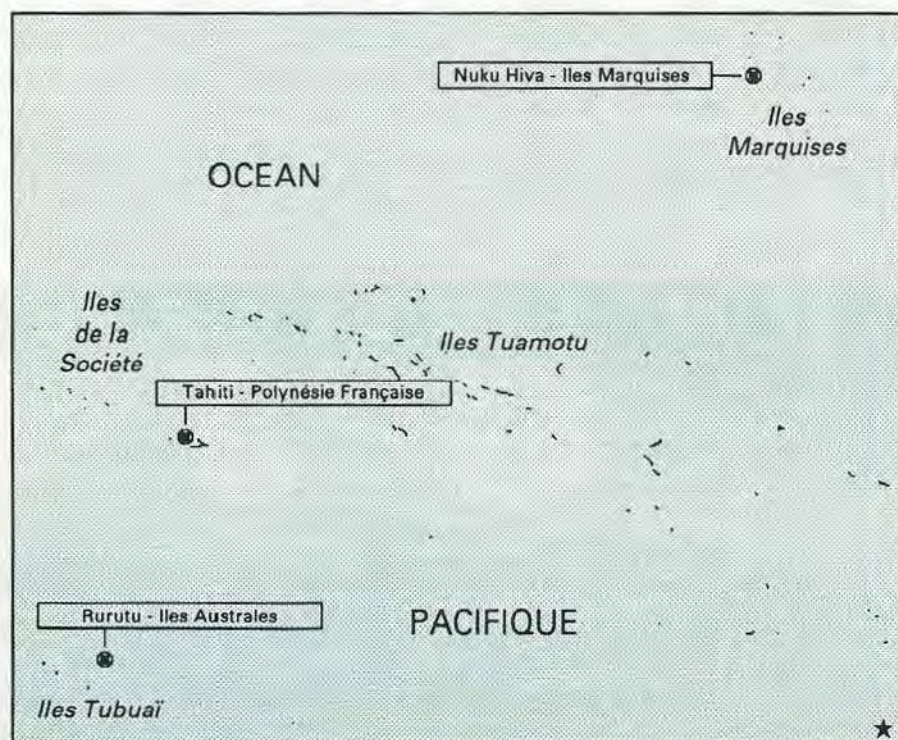

R. ROUX artisan (FE6DOK) — 17250 SAINT-PORCHAIRE
Tél. : 46 95 60 70

ADOKIT

VOTRE PYLONE POUR LA VIE

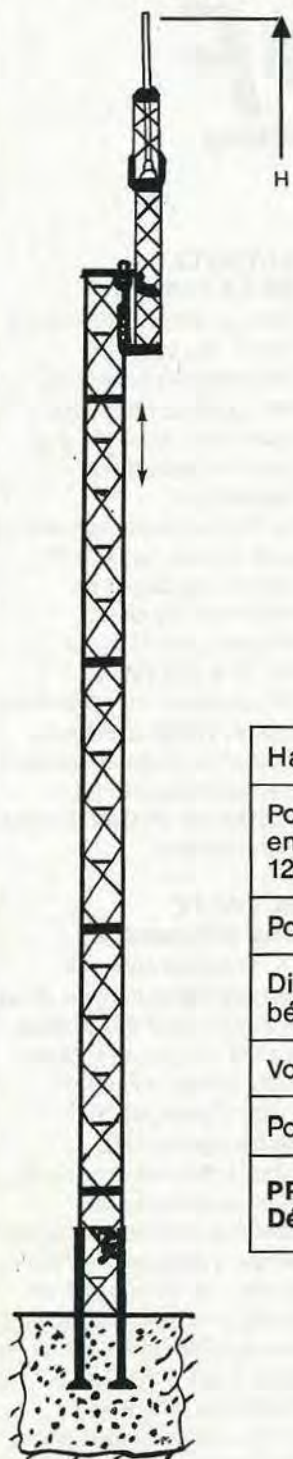

- Pylone autoportant de section carrée, 0,6 m de côté.
- Panneaux de 3 x 0,6 m en cornière de 40 mm et profil rond de 8 mm. Poids par panneau 20 kg.
- Treuil autofreiné avec câble en INOX de 4 mm.
- Boulonnerie INOX 18/10.
- Galvanisation totale par trempage. Soudure à l'ARGON.
- Verrouillage de sécurité à toutes hauteurs.
- Chariot : élément mobile formant cage à rotor, coulissant sur poulie acier le long du pylone et basculant à l'arrivée au sol. Tube acier 50 mm renforcé intérieurement ainsi qu'un palier de rotation nylon.
- Fixation pylone dans massif béton par cornières de 60 mm ou contre mur par consoles (à préciser).
- Montage et assemblage facile des éléments boulonnés.

Vous investissez dans un transceiver qui dans 5 ans sera démodé, alors qu'un pylone QRO sera toujours debout dans 20 ans.
Et puis pensez à YL, dormez tranquille ou partez en vacances, l'esprit libre avec vos antennes en sécurité, car il ne faut que quelques minutes pour les descendre. Montage simple effectué entre OMs.

Caractéristiques et prix H.T. — Documentation contre 2 timbres —

Hauteur totale H	22	19	16	13	10
Poussée lat. MAX en tête pour vent 120 km/h (kg)	pour 50	aériens 90	en 130	pos. 190	haute 260
Poids total (kg)	560	480	400	320	240
Dimensions massif béton (L x l x p en m)	1,6 x 1,6 1,5	1,5 x 1,5 1,5	1,4 x 1,4 1,4	1,4 x 1,4 1,3	1,3 x 1,3 1,3
Volume en m ³	3,85	3,25	2,75	2,55	2,2
Poids en tonne	9,6	8,1	6,9	6,4	5,5
PRIX H.T. Départ atelier	14 050	12 650	11 250	9 850	8 450

- Délai de livraison à domicile (par route) : 2 mois.
- Mode de paiement : 2 000 F à la commande, solde à la livraison. Crédit possible sur demande.
- OPTION : Bras de déport 420 F H.T.
- Kit 3 m 1 500 F H.T.

LIVRÉ EN KIT SPECIAL OM



Chronique de la F•DX•F

INDICATIF ZERO !

Afin de satisfaire nos lecteurs, les zéros dans les indicatifs seront désormais remplacés par le signe Ø. Profitons-en pour préciser que les heures sont données sous la forme 0000 et que les fréquences sont en kilohertz sauf mention contraire.

A PROPOS DE LA F•DX•F

Qui sont les fondateurs ? Une question souvent posée qui va trouver sa réponse aujourd'hui.

L'idée d'origine émane d'un trio composé par F6EEM, F6FYP et F2CW lesquels assurent la pérennité et l'animation de cette activité. Nous avons déjà expliqué, dans les grandes lignes, les motivations qui ont justifié la naissance de la F•DX•F et les buts qu'elle s'est fixés. Relire à ce propos l'article publié dans MEGAHERTZ 71 pages 25 et 26.

Les autres membres fondateurs sont :

- pour la France : F6EXV, F6HIZ, F6HSW, F6HUJ, F8RU, FD1OBO ;
- pour les DOM TOM : FM5CL et FY5AN ;

- pour les autres pays : DJ9ZB, JA1BK, PY2PE, VK9NL, VK9NS, W1XX, W6OAT, XE1MD, 6W6JX.

Tous ces radioamateurs sont représentatifs d'une activité et sont, dans leur domaine, des gens reconnus comme compétents et actifs. Un gage de garantie et, nous l'espérons, de réussite avec un seul but : celui qui figure dans la charte de la F•DX•F !

Cette charte, à la demande de lecteurs, est présentée dans cette chronique et peut être remplie et renvoyée directement à F6EEM.

ATTENTION :

Seul le titulaire d'un indicatif d'émission ou d'écouteur peut adhérer à la F•DX•F.

LES NETS FRANCAIS

Nous vous l'avons dit : il faut avancer doucement mais sûrement.

Actuellement il existe le réseau d'information DX de Christian, FY5AN qui fonctionne tous les jours à 1700 sur 21170. Ce réseau existe depuis des années, ce n'est pas un net contrôle mais il est réservé à la diffusion des informations DX journalières.

"NET CONTROL"

Depuis le mois de février, il existe deux "net contrôle". Le premier fonctionne tous les jours à 0030 UTC sur 14250 avec PY2PE et FM5CL.

Le second est actif le dimanche matin à partir de 0900 sur 28470 avec TV6MHZ/F6EEM, F6HUJ et F2CW. Ce net est dirigé sur l'Asie et l'Afrique.

A titre d'exemple, le 12 février étaient présents, malgré le peu de publicité donné à l'événement : deux 6W et TR8SA.

Plus d'une centaine de contacts furent réalisés avec un très fort pourcentage de stations japonaises.

Notons qu'en raison de la difficulté inhérente à ce type de net, une grande discipline est nécessaire. Un net n'est pas une liaison destinée à faire la conversation mais à permettre à un maximum d'amateurs de tous pays de faire des "new one". Merci de tenir compte de cette amicale remarque.

Toujours suite aux idées lancées par la F•DX•F, FY5AN et FM5CL feront un Net DX international le samedi à 1200 UTC en direction de l'Europe et des Amériques sur 28470.

ACTIVITE DE LA F•DX•F

Dans une lettre adressée à F6HIZ, les amateurs Hongrois remercient les membres de ce groupe pour l'aide apportée à la mise en place de l'expédition.

Au moment où nous mettons sous presse, la F•DX•F travaille au départ en expédition de deux amateurs pour les FO : F2CW et F6EXV. Les connaisseurs comprendront mieux l'intérêt d'une telle expédition lorsqu'ils sauront que deux des îles de l'expédition doivent devenir des "new one".

ACTIVITE DES HONGROIS

La rencontre entre les représentants français et les Hongrois s'est effectuée à Vienne en Autriche. F6HIZ représentait la F•DX•F.

Evitez d'envoyer des demandes de QSL directement en Hongrie. En effet, le système se libéralise et il faut un certain temps d'adaptation. Vous aurez plus de sécurité en envoyant votre carte au QSL manager désigné. Dans une lettre à la F•DX•F, via F6HIZ, les Hongrois remercient le groupe pour les dons de matériels et les QSL à venir pour la prochaine expédition.

Les indicatifs devraient être : XW8DX XW8CW et XW5PP.

ACTIVITE EN JW

Deux opérateurs : LA5NM et LA7FD devaient être actifs à Svalbard jusqu'au 1er mars avec les indicatifs JW5NM et JW7FD. La carte QSL via LA5NM.

JAN MAYEN

JX1UG a été actif sur 160 m les 3, 4 et 5 février. La carte QSL via LA5NM.



CU2AX en pleine action !

ILES FAEROE

W7AWA a été actif en /OY du 6 au 11 février. QSL via "home call".

ACTIVITE en TY

Cette zone devrait être activée par DJ6SI et son épouse avec les indicatifs TY9SI et TY9YL du 23 mars au 3 avril. Pas de carte via le bureau, uniquement via DJ6SI.

ACTIVITE DANS LE PACIFIQUE

5W1GP annonce un périple en avril 89 dans les pays

suivants : KH8, A35, ZK1, ZK3. HB9CUY et DK7UY annoncent un périple dans la même région, en ZK1 jusqu'au 13 mars et en FO du 17 au 22 mars.

MARION ISLAND ENFIN ?

L'activité sur cette île est souvent annoncée mais jamais réalisée. Ceci explique le pessimisme des amateurs. Cet état d'esprit est conforté

par le fait que MARION est silencieuse depuis 10 ans. Pourtant, il y a peut-être un espoir puisque, cette fois-ci, c'est un technicien radio qui devrait activer l'indicatif ZS8MI. L'association d'Afrique du Sud a négocié avec le département de l'Environnement. L'équipement comprendrait un matériel permettant le trafic HF, le 50 MHz et le trafic via satellite. Une affaire à suivre...

A L'HONNOR

ROLL DU IOTA

F9RM est premier avec 405. Suivent : ON5NT/386, F6AJA/366, ON5KL/353, ON6HE/324, F6DZU/317, F9MD/310, FE6CYV/300, F6DLM/291, ON7EM/289, F6AXP/284, HB9AFI/281, F6FHO/275, ON7FK/272, ON4AAC/249, FD6HSI/239, F6GPG/225, F6CUK/218.

ACTIVITE EN BOTSWANA

KY4P devait être actif durant le mois de février lors de son périple pour la "Voix de

l'Amérique" avec l'indicatif A22DX. Si vous l'avez contacté, la QSL peut être obtenue via A22RA, Private Bag 1 - Orapa, BOTSWANA

POUR LES CHASSEURS DU WAZ

Sont en zone 23 : BY3G-L, BY9A-F, BY9G-L, BY9T-Z et tous les BYØ. Pour la zone 24 : BY3A-F, BY3M-S, BY3T-Z, BY5/BY6/BY7/BY8, BY9M-S.

L'ACTIVITE EN HS

Selon K3ZO, plus de 9000 Thais auraient passé la licence dernièrement. Reste à savoir quand ils seront actifs.

ACTIVITE AU YEMEN

4WØPA est actif en principe pour deux ans. Inutile de perdre patience en l'appelant actuellement. Vous aurez le temps de le faire quand les "vautours" seront calmés !

ARRL CW

W2GD a été actif avec P4ØGD. La QSL via N2MM.

Les opérateurs seraient : XE2BDQ, TCQ, MRY, JFQ. On annonce également une activité probable pour une semaine de OH2BH en avril avec XF4L.

EXPEDITION G4LJF/V2A

Inutile d'envoyer des duplis de cartes, les QSL n'étaient disponibles que vers le 18 février.

CONSEIL DE L'EUROPE

Les animateurs de la station TP espèrent avoir un indicatif spécial en mai, les 5, 6 et 7.

ANTARCTIQUE

La station VKØJV est active pour un an à partir de la base Casey. Pour VKØMP (base Casey) la carte via VK6AGC.

EXPEDITION EN EA IOTA EU-Ø4

Un groupe de radioamateurs espagnols sera actif avec l'indicatif EA6DSP du 3 au 5 mars à partir de l'île Palmador.



Une vue des PYØ Trinidad

ACTIVITE A REVILLA GIGADO

Il pourrait y avoir une activité dans cette région en avril ou mai 89.

A SURVEILLER

KP2A a prévu une expédition à Desecheo (KP5). Cette sortie était prévue en février ou en

mars... Si vous ne l'avez pas entendue en février, ce qui est notre cas au moment de mettre sous presse, écoutez bien en mars !

AU NEPAL

La station 9N88C, est activée par le radio-club de l'UNICEF.

UN BEAU PALMARES

Pendant toute l'année 1988 des stations spéciales furent

LES DIFFERENTES CLASSES EN INDONESIE

Le préfixe YH est utilisé uniquement en VHF. YD et YG pour les novices, YC et YF pour la classe générale, YB et YE pour la classe dite "advance".

EXPEDITION DANS LE SUD PACIFIQUE ?

Trois amateurs allemands espèrent être actifs entre février et mi-mars en 5W, ZK1, ZK3, KH8, A3, 3D2, ZL, VK. Les fréquences utilisées se situent à 5 kHz du début de bande pour la télégraphie et 7075, 14195, 21195, 28495 ainsi qu'entre 1832 et 1835 kHz. L'équipement prévu : Icom, Yaesu, Delta loops, dipôle, V inversé ainsi qu'une TA33. Cette expédition est menée par DF2UU, DK1CE, DL5UF. Pour DK1CE la QSL via Frantz, DJ9ZB.

VERS UN RECORD ?

P4ØV lors du CQ WW DX en SSB représente 21000 contacts pour... 58 millions de points !

150ème ANNIVERSAIRE

Les stations du Luxembourg peuvent utiliser l'indicatif LX15ØL pour l'anniversaire de la Constitution. Lors de deux concours, l'indicatif LX2PA sera utilisé. Notons au passage la simplification de l'indicatif utilisé par rapport au F89/ des français.

ANNIVERSAIRE

Certains préfixes d'URSS viennent de faire leur apparition avec l'indicatif YL7ATS et YL5TS.

SAINTE LUCIE

KJ8G devrait être actif

jusqu'au 6 mars en télégraphie avec /J6L.

A PROPOS DES INFOS DX

Les informations DX, surtout pour les expéditions, sont toujours à prendre au conditionnel. Elles sont annoncées mais, pour des motifs parfois indépendants des amateurs, il peut arriver qu'elles soient annulées. C'est la raison pour laquelle nous avons décidé de mettre à disposition de nos lecteurs deux moyens d'information :

le 3615 MHz et, entre deux sorties de MEGHERTZ, les membres de la F·DX·F recevront une lettre d'informations (gratuite, bien sûr).



Indicatif attribué du 10 au 14.10.88 pour la région 3

CALENDRIER DES PREVISIONS D'ACTIVITE

- 15 mars : Pacifique par des stations de RFA
- mars : VP9BRR St Georges
- avril : VP2MJ
- avril : JX1UG
- avril : PJ9JT par W1BIH
- 10 avril : EAØBAE à Shetland
- juin : VP8BRT à S Orkney
- jusqu'au 30 juin : activité en JD1 par JH7EAY

activées au Japon. 8J4XPO/33176 contacts, 8J5XPO/37617, 8JØATC/16561, 8J3SLK/53988, 8J11TU/6577, 8J7ITU/7587, 8J9ITU/13376, 8J2XPO/17126, 8J7XPO/22187, 8J8XPO/20078, 8J1HAM/8746.

D'autres stations spéciales seront activées en 89 : du 17 mars au 3 septembre (Fukuoka) et du 25 mars au 1er octobre (Yokohama).

ILES

LACCADIVES

L'activité est prévue jusqu'au 30 mars, avec VU2RBI, VU7NRO, VU7APR. La carte via VU2APR.



Une QSL qui arrive rapidement !

LES CONCOURS

DATE DES CONCOURS

- 4 & 5 mars : ARRL DX SSB CONCOURS
- 11 & 12 mars : QCWA SSB
- 11 au 13 mars : YL OM concours en SSB
- 11 mars : UBA
- 18 mars : YLRL
- 18 & 19 mars : YL ISSB en SSB
- 25 & 26 mars : CQ WW WPX SSB
- 12 & 14 avril : YLRL DX CW
- 19 & 21 avril : YLRL DX en SSB
- 29 & 30 avril : Concours Suisse SSB et CW ttes bandes

CONCOURS EN RTTY

Le DARC organise son CORONA 10 mètres les 05.03, 01.07, 03.09 et 04.11.89 chaque fois de 1100 UTC à 1700 UTC.

COMPETITION UBA POUR LES ECOUTEURS

Ce concours dure toute l'année 1989. Pour avoir plus de renseignements écrire à : Contest manager, Marc DOMEN, ONL 6945, boîte postale 38, Borgerhout B2200 BELGIQUE.

CLASSEMENT AU WAZ

Nouveaux classés : F8PX en RTTY, F6HUJ sur 20 m. F6DZU vient de faire l'objet d'un article dans le CQ, suite à son 5 bandes WAZ. Il est également possesseur du 5 bandes DXCC et du 5 bandes WAS ! FM5CL vient d'obtenir le 5 bandes WAZ en SSB.

RAPPELS

- Rappelons pour mémoire qu'il faut avoir :
- pour le 5 bandes DXCC : au minimum 100 pays sur 5 bandes,
 - pour le WAZ : 5 zones WAZ et
 - pour le WAS : les états US sur 5 bandes.
 - quelques heures de trafic... et
 - de bonnes antennes !

EUROPEAN DX PHONE 88

Classement pour la France : deux amateurs F6GTH avec 23760 points et F6AWW avec 5668.

TEN TEN PARTIE

Le CR du dernier concours TEN TEN en phone est à envoyer à Fred PLETT, W3DCN, 2271 Four Seasons Drive, Gamballs, 21054 Maryland, USA.

Le prochain concours aura lieu les 6 et 7 mai en télégraphie de 0000 à 2400. En 1987, F5IL était premier Européen au concours de

mai et premier Européen sur le même concours d'hiver.



VOS QSL

ATØN via N2AU,
 CEØICD et CEØMTY via
 CE3ESS,
 CRØBY via CT1BY,
 CT3FN via DK7JQ,
 EA9EA via EA7LQ,
 EL2FY via JA1XAF,
 EL7U via OH2BN,
 HL9TF via N1DSC,
 IAØPS via IØJBL,
 IB8A via IK8DOI
 JX1UG via LA5NM,
 JY8LX via ON7LX,
 JY8BY via ON6BY,
 J79OUT via RA4HA,
 J79ROJ via RA4HA,
 J88BD via WA4WIP,
 KC6NW via DF6FK,
 KC6MB/KV6MH via DF6FK,
 KG6DX via KH2DI,
 LY2ZZ via UP1BZZ,
 LY2WW via UP1BWW,
 OD5VT via HB9VT,
 TI2JJP via IØWDX,
 TJ1PS via IK2CKR,
 TL8WD via DL8CM,
 UAØZAJ via UA9AO,
 UC7A via UC2ABC,
 VE2LJ via VE3JDO,
 VK9LS via JH1LKH,
 VKØMP via VK6AGC,
 VP5/WB9I via AF4Y,
 VP8BQE via G4TUM,
 VP2MW via KM5R,

VP8AQT via G6KFR,
 VU2GUY via F6FNU,
 VU2MNY via IK8DOI,
 V85MM via K1MM,
 V29C via W2GBX,
 W2ØØAA via W5AA,
 WB2ØØYPX via KI6X,
 YB2AR YBØSY, YL2VZ via
 UQ2GM,
 YW5LR via YV5AJ,
 ZC4BS via G4KIV,
 ZD8JP via G3ATK,
 ZF2NB/ZF8 via KA8DSS,
 ZF8SB via N8AG,
 3WØA et 3W1A via W4FRU,
 4WØPA via PA3CXC,
 5H1HK via JH4RHF,
 5K6P via HK6LRP,
 HL9AJ via HB9MX,
 8P9AF via VE3LGC,
 8Q7CR via DF5JR,
 9M2AQ via JA3WNB,
 9N88C via JH8BKL,
 9X5NH via DJ6EA,

Ils répondent vite aux QSL :
 D44BC, TJ1AB, EA3AOC
 pour SØ1A, 5B4ES, CP6CX,
 JA6WFM/HR2, 3X1SG,
 FG4ES, F6CRS, F6AJA,
 F2CW, F6FQK pour TPØCE,
 9V1VB.

Le manager de KC4HCM renvoie les IRC s'il y en a de trop.

EXIT

Le REF aurait décidé de ne plus prendre en compte pour les diplômes les QSL des stations dont le manager est F6FNU.

DIPLOMES

UN NOUVEAU LIVRE

Si vous souhaitez compléter votre collection d'ouvrages sur les diplômes, sachez qu'il en existe un nouveau. Il est édité en Indonésie par YBØWR et il vous en coûtera, pour les 750 règlements qui y sont inclus, la modique somme de 22 \$ US. Ecrire à : M. S. LUMBAN - JL GARUNDA N°62, 10620 Jakarta, INDONESIE. Attention, il n'y a pas de convention de change entre nos deux pays.

50 ANS DE LA "YOUNG LADIES RADIO LEAGUE"

Pour le 50ème anniversaire de ce groupe, un diplôme est mis en place pour l'année 1989. Il faut avoir contacté, ou entendu, 50 "YLRL" durant cette année. GCR liste plus 4 \$ ou 5 IRC à Joan M. GIBSON, KG1F, RR1 box 1465, Waterbury, VT 05676, USA.

POUR LES CHASSEURS

3 nouveaux DOK en RFA. Le B42, le H62 et le P52.

CLASSEMENT DXCC A FIN 88

Nous avons reçu des USA le classement du DXCC. MIXTE
 355/F2AT, 353/F9RM, 347/F9GL, 338/F51I/F8RU/F9IE, 336/F2IU, 332/F5LQ, 330/F2VX/F5VU/F9YZ, 324/F6BFH/F6CKH, 322/F2GL, 321/F2NB, 320/FY5AN, 319/F6BKI, 317/F6BWJ/F6EXV, 316/F6BEE, 315/F6DHB, 313/F6DZU, 304/F6DYG, 301/F6BLP, 300/F6EYS, 294/F6HUJ, 293/F6HJR, 288/F6GXB, 282/F6FNU/FD6ITD, 281/F6DYY, 279/F8QB, 278/F6IFE, 277/FM5CL, 252/F6GUG, 239/TR8CR, 233/F6HMJ, 211/F3RG, 207/F6IFF, 203/F3CY, 193/FD1JAD, 183/F6HLB,



Fac similé du Ten-Ten International Net

TRAFIC

182/F1HWB, 180/F6CLH,
177/F6HKD, 170/DA2UT,
162/FM5BX, 159/FG7CB/FS,
141/F1JTL, 139/FD1LJF,

TR8AHO, 112/FE6FUN, 110/
F1JTL, 106/CN8EK, 104/
DA2CH, 103/CN8FB/
FD1MVT.



La QSL de TV6DNF

131/FE8DD, 125/F6AST,
124/F6HBR, 118/FD1LND,
117/FM5WE, 112/F6HLW,
110/F6EFY, 109/FT8XA, 103/
F6ITY, 102/F8PD.

TELEPHONIE

353/F9RM, 349/F3DJ, 344/
F2MO, 342/F9MD, 341/
F9GL, 338/F2BS/F5II/F8RU,
336/F9IE, 332/F6AOI, 330/
F5VU, 328/F2VX/F6AJA,
327/F5JA, 324/F6BFH, 323/
F6CKH, 316/F6DLM, 315/
F6EXV, 314/FF5OK, 313/
F6DZU, 307/F6EWK, 304/
F9ER, 299/F6CPO, 292/
F6HJR, 290/F6FWW/F6HIZ,
282/F6FNU/FD6ITD, 279/
F9JS, 277/F6IFE/FK8DH,
272/FM5DN, 271/F6GPG,
266/F6GXB, 258/F3HU, 251/
F6GUG, 232/TR8CR, 225/
FD1JIB, 207/F6FGJ, 206/
F6IFF, 201/FØFIJ, 186/
F6FYD, 182/F6HWW, 174/
FD1JAD, 160/FM5BX, 155/
F5EJ, 150/F3TC, 140/
F6AFA, 135/5V7SA, 127/
F3PD, 120/FD1LGA, 118/

DIPLOME DE LA CEPT

Ce diplôme est mis en place par le DIG Club et il est reconnu par le DARC. Il faut avoir contacté, ou entendu, 77 stations des contrées de

la CEPT. GCR liste plus 10 DM ou 10 IRC à DL9HC, Wolfgang LANDGRAF, Weidenstrasse 18, D6802 Ladenburg - RFA

DIPLOMES DU DIG

Quelques petites modifications dans les managers. Pour le diplôme du IAPA, le manager est désormais DL8JS, box 1925, D-4980 BUNDE RFA

RAPPEL :

DIPLOME DU BICENTENAIRE

Ce diplôme est attribué aux radioamateurs licenciés et aux écouteurs. Il récompensera le trafic effectué entre le 1er janvier et le 31 décembre 1989.

Les conditions d'attribution sont les suivantes : Tous modes, sauf contacts par les relais.

Classe A - Décamétrique

Il faut obtenir 100 points. Ticket par tranche de 25 points supplémentaires.

Classe B - VHF et au-dessus

50 points. Ticket par tranche de 10 points supplémentaires.

Décompte des points

• Pour les stations françaises et de Corse : Contact avec une station française = 1 point, avec une station des DOM-TOM (FH, FY, FP, etc) = 5 points, avec une station F89 = 10 points.

Les points sont multipliés par deux en télégraphie.

• Pour les stations DX :

Contact avec une station française ou des DOM TOM = 10 points, avec une station F89 = 20 points.

Les points sont multipliés par deux en télégraphie.

Présentation du diplôme

Ce diplôme est réalisé par la F•DX•F. Il est en format A4, sur papier imitation parchemin (identique au diplôme du F•DX•F).

Pour 1000 points, attribution d'un diplôme spécial métal parchemin.

Coût du diplôme

40 FF ou 10 IRC pour le diplôme de base, 2 IRC par ticket supplémentaire, 70 FF pour le diplôme des 1000 en métal.

Demande

GCR liste et demande à : F6EEM 4 rue Duguesclin F35170 BRUZ



Le diplôme du Bicentenaire de la Révolution Française

DIPLOME POUR CEBISTES

Ce diplôme est également attribué pour les cébistes. Les QSL confirmant les contacts, de même qu'une enveloppe suffisamment affranchie indispensable pour leur réexpédition, doivent accompagner la demande.



TRAFIC SUR...

3,5 MHz - WB1CPJ, WA2IFS, HV3SJ 2230, J52US 2321, JY4YJ 2020, TU2BB 2300, 4U1UN*0600, 5H1HK 2305, 9X5NH 2128.

7 MHz - A41KA 2020,

BY8AC*1716, FP5DX*2150, HL1UA 2108, IC8WIC 2312, LU5LAQ 2330, VP2VM 0630, VP2EXX 0510, YB0CN, YC0SBV, YI1BGD 2324, 3W0A 2200, 9K2RA 2055.

14 MHz - AP2TN 2215, CP3CN*2300, C53GB 1806, DU9RG 2249, D68MG 1600, EA8/DJ3XD*2249, FH5BI 0847, FH8CB 1740, FK8FI 0715, FM5CH 2300, FM5CW 2300, FO5BI 0600, FO5FO 1030, FO5LZ 1540, FR5EL 1730, FY5YE 2100, J88BD 2150, HK0HEU 2239, K2LENP5 2100, LU1MQE*2256, OD5VD 2205, PY2PE 2100, TJ1AB* 2159, T30BC 0700, UA0IA 0900, VK9ZM 0848, VP2XX 2220, VP9/VE3PE 2059, VQ9QM*2100, YV3VU 2110, ZD8BO 1945, 3S2ER 0730, 4U1ITU 2000.

18 MHz - 9H5PO m/m 0958.

21 MHz - AP2JZB 1500, C53FV 1800, EL2DK 0848,

1603, YC0JIV 1558, ZB4WB 1430, ZK1DD 0815, ZL7TZ 1200, 5H3BL 1730, 6Y5AL 1730, 9X5SP 0908.

24 MHz - TU2QQ 1654, VE3IUI 1550, 9Y4CD 1725.

28 MHz - A71BK 1500, BV2BHS 1630, BY4WNG 0920, BY5RT 0920, CM2OJ 1600, CT3FT 1223, D68JL 1144, FH4EE



La QSL de TU25ETP

HK3HFQ 1835, JA3KKE 0853, JA3MF 0933, JA4CUY 1000, PJ2WOL 1700, VK5DHE 1210, VK9ZM*0900, VS6VW 1500, VP5/AF4Y 1440, YB0FS

1500, FO5EC 1648, HH2/KC4GLT 1615, HH2AL 1755, HK6FAO 1300, HK0HEU 1619, HZ1AB 1600, JA1PJS 0930, JA3GAK 0847, JA7BXS

CHARTRE DE LA F•DX•F

Le signataire de la présente charte s'engage à :

- respecter l'esprit amateur régissant le trafic sous toutes ses formes ;
- aider à la connaissance et au développement du trafic DX, des expéditions et des concours ;
- être QSL à 100 % ;
- aider et conseiller les jeunes et les nouveaux amateurs souhaitant pratiquer le trafic DX et les concours ;
- faire bénéficier l'ensemble des membres de la F•DX•F de toutes informations concernant le trafic DX, les expéditions et les concours.

Fait à _____ le _____ 19 _____

(faire précéder la signature de la mention "Lu et approuvé")

Signature

Nom _____ Prénom _____ Indicatif _____

Adresse _____

Code Postal _____ Ville _____

0835, JJ6KKG 0953,
 JL1ELQ 0901, KL7HFA
 1000, KX6TC 1553,
 LU1DCH 1457, LY2WW
 1335, OY9LR 1433, PJ2WG
 1246, SU1EE*0739, SV5TS
 1500, S42LK 1500, TA2AT
 1520, TA3D 1500, TI2MEN
 1551, TO7TSE 1259, TR8SA
 1144, TV6MHZ 0900,
 T77C*1620, T77V 1522,
 VP5/AA4AU*1328, VU2MYN
 1217, VU2GUY 1100,
 VU2QQ 1440, VU2TMM
 1418, YK1AAA 1000,
 YW5LR 1848, ZF2EL 2147,
 ZF2NB/ZF8 1240, ZS6TLV
 0845, ZS6TJ 0850, 3DAØBK
 1237, 5V7TM 0900, 8P9AF
 1225, 8P9FF 1634.

ATTENTION

Les contacts réalisés en télégraphie sont marqués avec un astérisque (*)

SWL

LA STATION F11HHK

Equipement :
 FRG 8800, FRG 9600,
 terminal avec PK232,
 ordinateur Amstrad, et TX
 Belcom LS-102.
 En cours d'installation : une
 2x19 éléments de chez
 Tonna.



F11HHK devant sa station

LE 50 MHz

AUTORISATIONS

La grande majorité des amateurs reçoivent les premières autorisation sur 50 MHz à compter de la mi-octobre. Les efforts du responsable national, F9LT, ne permettent malheureusement pas de faire plus vite et force reste à la Loi...

pardon : à TDF par la défunte CNCL interposée.

Pour être à l'aise sur cette bande, il faut au minimum une beam de 3 ou 5 éléments. Elle doit être bien dégagée et placée le plus haut possible. Inutile

d'utiliser de la puissance PAR. Certains contacts se réalisent avec quelques watts. Selon FC1NHO, la bande s'ouvre, au moins sur la côte bretonne, entre 14 et 16 heures. L'écoute des balises commence un peu plus tôt. La plus grande partie des DX se fait de 50100 à 50120. Sont actifs dans le département du Finistère : FC1NHO, FC1LCN, F1JMG, FC1FOI, FC1MQJ, FC1CBE. D'autres attendent actuellement l'autorisation.

ENTENDUS OU CONTACTES

VP5D, GJ4ICD, VE1ZZ/RG/YX, J52US, VE2DFO, GJ3 YHU, P43AS, HC1BI, TI2HL, WA1TRE, N1EFM, K1IKN, W1QXX, HC5K, KP2A.



TRANSMETTEUR D'IMAGE COULEUR VHF ou UHF 625 L. SYSTEME PAL OU SECAM AVEC OU SANS SON

- VT 200 : Portée 3 km, de 160 à 250 MHz
 - LV 6 : Amplificateur linéaire pour longues distances
 - Matériel pour : Radios locales - Pylônes - Antennes en inox
- Documentation contre 15 F en timbres

SERTEL ELECTRONIQUE - 17, rue Michel Rocher
 Beaulieu République - BP 826 - 44020 NANTES Cedex 01
 Tél. 40200333 lignes groupées - Sce Tech. 40896116 Téléc 711760 F SERTEL

Dépositaire KENWOOD
 Matériel d'émission/réception

POPE H100 SUPER LOW LOSS 50Ω COAXIAL CABLE

Le H 100 est un nouveau type de câble isolement semi-air à faibles pertes, pour des applications en transmission. Grâce à sa faible atténuation, le H 100 offre des possibilités, non seulement pour des radioamateurs utilisant des hautes fréquences jusqu'à 1296 MHz, mais également pour des applications générales de télécommunication. Un blindage maximal est garanti par l'utilisation d'une feuille de cuivre (feuillard) et d'une tresse en cuivre, ce qui donne un maximum d'efficacité. Le H 100 est également performant dans les grandes puissances jusqu'à 2100 watts et cela avec un câble d'un diamètre de seulement 9,8 mm.

Puissance de transmission : 100 W
Longueur du câble : 40 m

MHz	RG 213	H 100	Gain
28	72 W	82 W	+ 11 %
144	46 W	60 W	+ 30 %
432	23 W	43 W	+ 87 %
1296	6 W	25 W	+ 317 %

	RG 213	H 100
Ø total extérieur	10,3 mm	9,8 mm
Ø âme centrale	7 x 0,75 = 2,3 mm	2,7 mm monobrin

Atténuation en dB/100 m	RG 213	H 100
28 MHz	3,6 dB	2,2 dB
144 MHz	8,5 dB	5,5 dB
432 MHz	15,8 dB	9,1 dB
1296 MHz	31,0 dB	15,0 dB

Puissance maximale (FM)	RG 213	H 100
28 MHz	1700 W	2100 W
144 MHz	800 W	1000 W
432 MHz	400 W	530 W
1296 MHz	220 W	300 W
Poids	152 g/m	112 g/m
Temp. mini utilisation	- 40 °C	- 50 °C
Rayon de courbure	100 mm	150 mm
Coefficient de vélocité	0,66	0,85
Couleur	noir	noir
Capacité	101 pF/m	80 pF/m

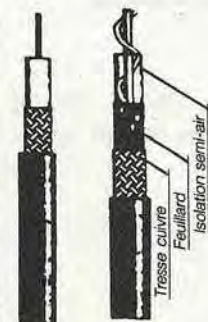

RG 213 H 100

ATTENTION : Seul le câble marqué "POPE H 100 50 ohms" possède ces caractéristiques. Méfiez-vous des câbles similaires non marqués.

Autres câbles coaxiaux professionnels



GENERALE ELECTRONIQUE SERVICES
68 et 76 avenue Ledru-Rollin
75012 PARIS
Tél. : (1) 43.45.25.92
Télex : 215 546 F GESPAR
Télécopie : (1) 43.43.25.25
ET AUSSI LE RESEAU G.E.S.

Editepe-0687-3

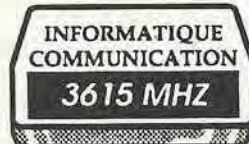

UNE OREILLE PARTOUT!...

MICRO-ESPION TX 2007

NON HOMOLOGUE P.T.T.



PORTEE 5 km
Un modèle de micro-émetteur étonnant par sa puissance
Performances améliorables
(voir mode d'emploi en français)

Pour les bricoleurs : une véritable radio libre

- **SIMPLE :** Réception sur tout poste radio FM, auto-radio, chaîne Hi-Fi, etc. Il suffit de déplacer la fréquence pour trouver une zone libre sur votre radio actuelle en FM.
 - **DISCRET :** sans fil, sans branchement, sans antenne extérieure, vous le mettez où vous voulez.
 - **PRATIQUE :** petit et léger, fonctionne avec une pile courante de 9 volts jusqu'à 250 h en continu (livré sans pile).
 - **UTILE ET EFFICACE :** pour surveiller enfants, commerces, garages, personnes malveillantes, ennemis, malhonnêtes, etc.
- Essayez cet appareil (meilleur rapport qualité-prix de cette gamme !)
Plus de 30.000 exemplaires vendus à ce jour ! Fournis aux professionnels, détectives, gardien-nages, etc.

GARANTIE 1 AN

225F PRIX SPECIAL
BON A DECOUPER CI DESSOUS

SCANNER'S PARIS-LYON-MARSEILLE
Bon à renvoyer à : SCANNER'S - BP 26
13351 MARSEILLE CEDEX 5
Tél. 91.92.39.39 - TELEX 402.440 F PRAGMA

Livraison rapide et discrète en recommandé sous 48 h

- Veuillez m'adresser la commande ci-dessous (préciser quantité)
- MICRO-EMETTEUR TX2007 au prix unitaire de 225 F + 15 F de port en recommandé, soit 240 F
- Ci-joint mon règlement par CCP, Chèque bancaire, Mandat-lettre, Contre remboursement (+ 25 F)

Nom

Adresse

Code postal : Ville :

AUTORISATION A MARSEILLE

Les amateurs de cette région semblent pouvoir faire du 50 entre 50200 et 51200 avec 1 W de PAR.

L'ACTIVITE

Merci à DJ9ZB, F11EJM, F11ADB, FC1NHO, F6AXD, F6FYA, YCØUSJ, DX NEWS SHEET, F•DX•F et à tous ceux qui nous font régulièrement parvenir leurs informations. Vos CR à : F•DX•F, BP88, 35170 BRUZ

SERVICE MINITEL

En faisant le 3615 MHz puis "sommaire" et en allant dans la rubrique concernée, vous pouvez suivre les informations DX reçues entre deux sorties de MEGAHERTZ Magazine. Vos informations via la BAL DX88 ou à MEGAHERTZ, BP88, F35170 BRUZ.

POUR ECRIRE A MEGAHERTZ

Soit par le 3615 MHz, boîte à lettres MEGAHERTZ ou par PTT à : MEGAHERTZ, BP 88, 35170 BRUZ. ★



MIR

La voix tombée du ciel

La fin de l'année 1988 aura été marquée, pour quelques heureux élus, par le contact avec l'un des opérateurs de la station spatiale soviétique MIR, sur 2 mètres. Les moins chanceux auront seulement entendu...

Denis BONOMO - F6GKR

Les nombreuses activités scientifiques des cosmonautes soviétiques ont dû leur laisser un peu de temps libre puisqu'on a pu les entendre, voire les "contacter" sur 2 mètres. C'est surtout vers la fin du mois de décembre que l'activité sur cette bande a été importante. Il semblerait que le trafic ait été réalisé surtout par l'un des 2 hommes qui ont regagné la terre ferme en même temps que notre spationaute national, Jean-Loup Chrétien. On a pu, par ailleurs, entendre ce dernier dialoguer avec sa famille sur 143.625. C'est la voie de service descendante de cette mission. Si vous pratiquez le russe, comme moi le patois de Papouasie occidentale, je vous suggère d'écouter cette fréquence, très active lors de chaque survol de nos régions, par la station MIR. Les signaux sont toujours très puissants.

Pour en revenir au trafic amateur, il semble que le nouvel équipage soit, pour le moment au moins, plus silencieux sur la bande 145. Nous aimerions avoir vos observations sur ce point.

Les samedi 17 et dimanche 18, l'activité fut intense. Hélas, si l'on entendait bien (jusqu'à 59 + 20) l'opérateur de MIR, ce dernier n'était pas habitué au trafic rapide des radioamateurs. Ainsi, le 17, il a décrit pendant plusieurs minutes le spectacle merveilleux qui s'étalait sous lui : de l'Adriatique à la Baltique, heureux, l'Italien qui était en contact avec lui (IW3WWJ, je crois). Le 18, j'ai enregistré ses signaux sur 145.550, afin de conserver un souvenir de cette expérience. On ne peut pas dire qu'il faisait QSO au sens habituel du terme : tout au plus, se contentait-il de répéter les indicatifs qu'il entendait. En voici un aperçu :

- CQ CQ CQ, I am U2MIR, U2MIR from the space, the soviet space station MIR...

-

- U2MIR modula MIR, the space station

-

- F6BFH, F6BFH ?

-

- EB6SU, I am U2MIR

-

- F31, F31, I am U2MIR

-

- I am U2MIR, you are F31DBN

-

- You are FC1DBN from France...

-

- I am U2MIR...

This is space station, euh, space station. All saluts to people of France

-

- F1HOM, I am U2MIR

-

- F1HOM, F1HOM, do you read me ? I am U2MIR

-

- EB2....

Et voilà, c'est fini... La station vient de disparaître derrière l'horizon radio. Il n'y a plus qu'à attendre la prochaine orbite avec le secret espoir d'établir le contact ou, tout au moins, entendre répéter son propre indicatif !

L'expérience était intéressante mais rien ne dit, à ce jour, que les autres membres d'équipage vont la poursuivre. Si tel était le cas, il serait bon d'éviter de trafiquer, lorsqu'on vous le demandera avec courtoisie, sur 145.525, 145.575 et surtout, sur 145.550, la fréquence sur laquelle répondait l'opérateur précédent, pendant les 10 min., grand maximum, que dure le passage de MIR... ★

QUALITE
ET PRIX



BATIMA ELECTRONIC

Présente

BATIMA ELECTRONIC
C'est aussi TOUT le matériel radioamateur
F8ZW
Documentation sur demande. Tél. 88.78.00.12
Envoi rapide France Téléx 890 020 F 274
et étranger. Télécopie 88.76.17.97
118, rue du Maréchal Foch
67380 LINGOLSHEIM



EQUIPEMENT
RADIO AMATEUR

TEN-TEC

MADE IN USA

DES AMPLIFICATEURS VHF ET UHF "PRO" :

ROBUSTES, LINEAIRES, PROTÉGÉS

MATERIEL SELECTIONNE PAR L'EQUIPE
BATIMA • TRANSISTORS DE PUISSANCE
(MOTOROLA) GARANTIS 2 ANS.

AMPLIFICATEURS SHF
DE SSB ELECTRONIC
EGALEMENT DISPONIBLES.

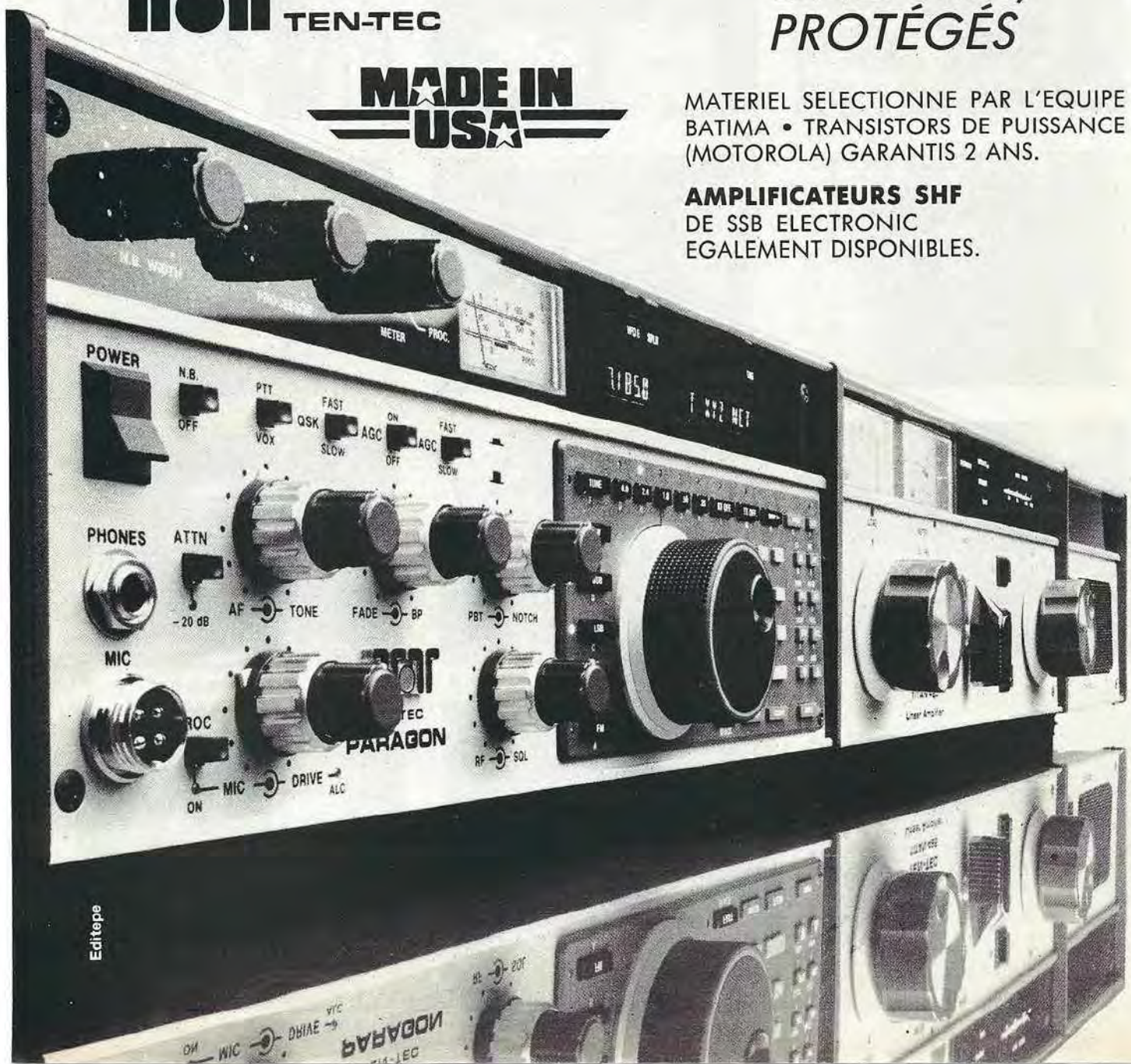

Editepe

La mission scientifique et technique Franco-Soviétique MIR



1



2



3



4



5



6



7



8



9



10

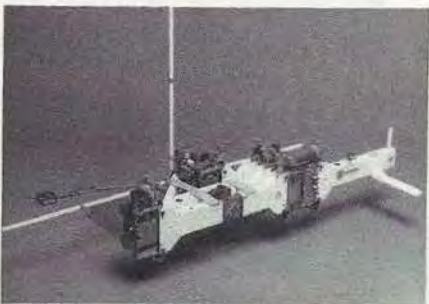

11



12

D'après des documents CNES

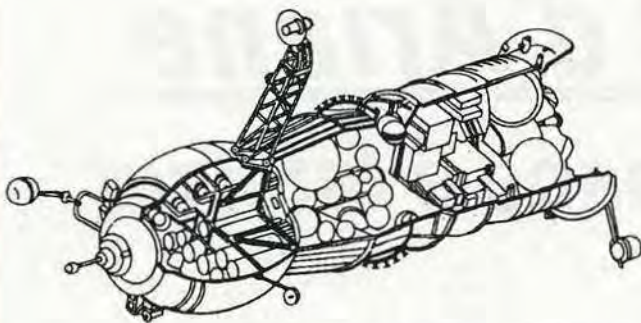

Le vaisseau de ravitaillement Progress

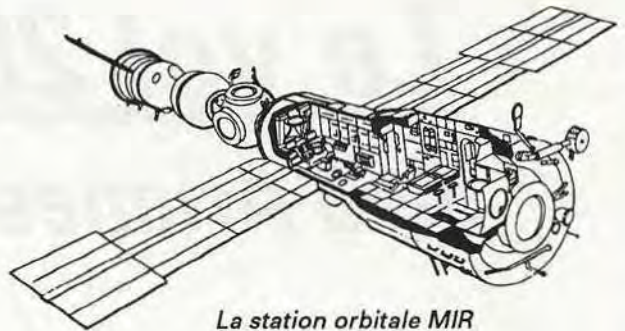

La station orbitale MIR

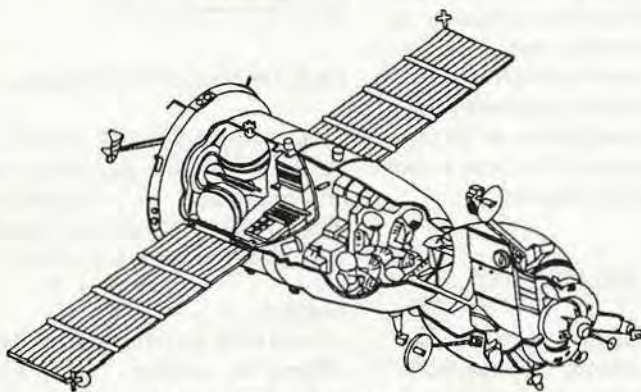

Le vaisseau Soyouz TM



Diaporama de la mission MIR

1 • Equipage du vol Franco Soviétique (de gauche à droite) Jean-Loup Chrétien, Alexandre Volkov, Serge Krikalev.

2 • Equipage remplaçant du vol Franco-Soviétique (de gauche à droite) Michel Tognini, Alexandre Viktorenko, Alexandre Serebrov.

3 • Entraînement dans le module de récupération Soyouz. Au premier plan : Michel Tognini. Au second plan : Alexandre Serebrov.

4 • Vue générale du poste de pilotage à l'intérieur de la maquette d'entraînement MIR.

5 • Vue générale arrière de la maquette d'entraînement MIR.

6 • Jean-Loup Chrétien en tenue de scaphandre. Entraînement dans l'hydro-bassin de la Cité des Etoiles.

7 • Jean-Loup Chrétien en entraînement dans l'hydro-bassin. Structure déployable ERA.

8 • Jean-Loup Chrétien et Serge Krikalev en tenue de scaphandre. Entraînement dans l'hydro-bassin de la Cité des Etoiles.

9 • Echographe : cette nouvelle génération d'échographe, associé à des dosages hormonaux d'échantillons biologiques prélevés en vol, permet, pour la première fois, de corréler les données du fonctionnement cardiovasculaire aux paramètres biochimiques, fournissant des informations fondamentales sur le phénomène de désadaptation cardiovasculaire. Echographe Matra.

10 • Expérience "Physalie". L'ensemble expérimental "Physalie" permet d'étudier l'adaptation à court et long termes du système nerveux central et des ensembles sensoriels (vision, oreille interne, perception tactile, ...) régulant la posture.

11 • Expérience "Amadeus". Cette expérience développe une nouvelle génération de panneaux solaires, équipés d'un nouveau type d'articulation. Son but est de corréler les modèles de simulation de la cinématique de déploiement avec des essais sur maquette effectués à l'intérieur de la station.

12 • Expérience "Echantillon". Un boîtier support d'échantillons, placé à l'extérieur de la station par le cosmonaute, ne sera récupéré que 6 mois plus tard. Il permet d'étudier l'effet de l'environnement spatial sur différents types de revêtements. ★

Crédit photo : CNES - Aérospatiale.

Le vol 28 d'Ariane ou d'Arianespace à Intelsat

Le vol 28 de la fusée ARIANE a emporté le quinzième et dernier modèle des satellites de la série Intelsat V. Nominal ! Pourtant, une performance, aussi extraordinaire soit-elle, devient naturelle si elle s'accomplit sans encombre. A tel point que les médias n'en font pour ainsi dire plus cas.

James PIERRAT - F6DNZ

Il serait malheureux d'oublier que les performances obtenues par l'Europe, en matière d'Espace, le sont grâce au travail commun d'hommes venus de tous les horizons. Voici, en quelques lignes, comment s'est déroulée la préparation et le vol d'ARIANE. Dernier de ce type avant les vols du nouveau lanceur.

OBJECTIF D'ARIANE VOL 28

Le 28ème lancement d'Ariane (Vol 28) a permis de placer sur une orbite de transfert géostationnaire le satellite INTELSAT V (F15) en utilisant un lanceur ARIANE 2.

Le lancement a été effectué depuis l'Ensemble de Lancement Ariane n° 1 (ELA 1) à Kourou en Guyane Française.

La performance demandée au lanceur ARIANE 2 était de 2027 kg dont 1981 kg représentaient la masse du satellite.

Le décollage du lanceur ARIANE 2 pour le Vol 28 s'est effectué le 27 janvier 1989.

CAMPAGNE VOL 28 ARIANE 2 - INTELSAT V (F15) - ELA 1

La durée de la campagne de préparation du satellite au lancement fut de 8 semaines. En raison des fêtes de Noël, la campagne de lancement a été divisée en deux parties. Le satellite est arrivé en Guyane le 15 novembre 1988.

La durée de la campagne de lancement d'Ariane 2 fut de 26 jours ouvrés. 2 jours supplémentaires étaient prévus pour préparer et exécuter la répétition de chronologie lanceur (RCL).

LE SATELLITE INTELSAT V (F15)

Caractéristiques techniques

Le satellite INTELSAT V (F15) appartient à la série des plus gros satellites commerciaux de télécommunications construits à ce jour. Ses caractéristiques sont les suivantes :

MASSE :

- Poids total au lancement : 1998 kg
- Masse du satellite
 - après séparation : 1977 kg
 - après utilisation du moteur d'apogée 1188 kg

STABILISATION :

3 axes orientés vers la terre.

PUISSANCE ELECTRIQUE :

en fin de vie 1271 W

CAPACITE DE TRANSMISSION :

Bande C : 32 répéteurs 4/6 GHz
Bande K : 6 répéteurs 11/14 GHz
CIRCUITS : 15 000 circuits téléphoniques simultanés
2 chaînes de télévision couleur

DIMENSIONS :

- Hauteur (panneaux non déployés) 6,40 m
- Largeur (panneaux non déployés) : 2,00 m (panneaux déployés) : 15,60 m
- Volume du corps principal : 5,9 m³

DUREE DE VIE (nominale) :

7 ans

MISSIONS :

Télécommunications (téléphone, programmes de télévision, transmission de données)

DOCUMENT CNES



Coiffe ARIANE 2
INTELSAT V (F15)
en configuration de lancement

FORD AEROSPACE : MAITRE D'OEUVRE INDUSTRIEL

Sous la maîtrise d'œuvre de FORD AEROSPACE AND COMMUNICATIONS CORPORATION, la série des INTELSAT V a été développée sur la base d'une coopération internationale. (Les différents participants ainsi que les travaux qu'ils ont en charge sont donnés dans le tableau en bas de page.)

Ford Aerospace and Communications Corporation assurent la réalisation de la charge utile, l'intégration

du satellite et les essais d'ensemble (qualification et recette) dans ses "Western Development Laboratories" de Palo Alto en Californie.

MISSION DU SATELLITE INTELSAT V (F15)

Les contrôleurs de vol d'Intelsat, en poste au Centre de commande technique des satellites à Washington, D.C., U.S.A., ont pris en charge l'exploitation du satellite sur son orbite elliptique. A cet effet, ils ont fait appel aux stations de télémétrie, télécommande et surveillance mises à la disposition d'Intelsat dans le cadre de contrats signés avec les propriétaires de ces stations répar-

PHOTO ARIANESPACE



Satellite INTELSAT V-F13
(identique au modèle V-F15 lancé le 27 janvier 1989)

ties dans le monde entier. Ces stations se chargeront de la poursuite du satellite et détermineront sa trajectoire. Au quatrième apogée, les contrôleurs se sont pointés sur le satellite et ont déclenché son moteur d'apogée à poudre. Cette manœuvre avait pour but de faire passer le satellite de son orbite elliptique à son orbite circulaire près de son point le plus élevé, tout en modifiant sa trajectoire pour qu'il se déplace au-dessus de l'équateur. Le satellite s'est alors trouvé transféré sur une orbite quasi-géosynchrone.

Un satellite qui se trouve légèrement au-dessous ou en-dessous de l'altitude correcte par rapport à son orbite géosynchrone aura tendance à dériver vers l'ouest ou vers l'est le long de l'équateur. Les contrôleurs d'Intelsat suivront et surveilleront le satellite jusqu'à ce qu'il atteigne son poste définitif. Ils déclencheront alors les mini-pulseurs de commande

AEROSPATIALE (France)	- Structure principale modulaire - Analyse et régulation thermique
GEC-MARCONI (Grande-Bretagne)	- Emetteur de balise pour poursuite pour les stations sol
MBB ERNO (République Fédérale d'Allemagne)	- Mesure et contrôle d'attitude - Sous-ensemble de télécommande - Générateur solaire
MITSUBISHI ELECTRIC CORPORATION (Japon)	- Antenne 4/6 GHz de couverture globale - Equipements électriques de bord - Encodeurs-décodeurs de télécommande et de télémétries
SELENIA- SPAZIO (Italie)	- Antennes de 11 GHz à faisceau dirigé - Antennes de télémétrie, télécommande et télémétrie - Récepteur/émetteur de télémétrie et télécommande
THOMSON CSG (France)	- Tubes à ondes progressives de 11 GHz

Participants au projet INTELSAT V

de réaction à hydrazine qui équipent le satellite pour arrêter la dérive et pour le stabiliser sur l'orbite géosynchrone à 35 788 kilomètres d'altitude. La vitesse du satellite sera maintenue à 11 066 kilomètres/heure.

L'ORGANISATION INTELSAT

L'organisation Internationale de Télécommunications par Satellite (INTELSAT) fonctionne comme une coopérative financière sans but lucratif, qui comporte 115 états membres. Intelsat possède et exploite le système mondial de satellites de télécommunications utilisé par la majorité des états pour acheminer des télécommunications internationales. Vingt-cinq pays utilisent également les satellites Intelsat pour des télécommunications à l'intérieur de leur propres frontières. Intelsat est née de la Loi sur les satellites de télécommunications signée en 1962 par le Président des Etats-Unis, John F. Kennedy, pour que le monde entier puisse disposer de services de télécommunications par satellites. Aujourd'hui, avec une flotte de 13 satellites géostationnaires au-dessus de l'Atlantique, de l'Océan Indien et du Pacifique et un réseau de plus de 800 stations terriennes, Intelsat relie entre eux plus de 170 états, territoires et dépendances.

La majeure partie des télécommunications internationales et la plupart des programmes transocéaniques de télévision sont acheminés au moyen de satellites Intelsat. En desservant tous les jours des centaines de millions d'utilisateurs, Intelsat fait désormais partie intégrante du système mondial de télécommunications. Lorsque vous faites un appel téléphonique international, lorsque vous envoyez un télex outre-mer, ou si vous regardez la retransmission télévisée d'un événement international, il y a de fortes chances que ces prestations vous soient fournies par Intelsat. Ainsi, en 1984, Intelsat a permis à plus d'un milliard de spectateurs répartis dans 68 pays de regarder les Jeux Olympiques d'été de Los Angeles aux Etats-Unis.

LES SERVICES D'INTELSAT

Au cours de ses vingt-quatre années d'existence, les services proposés par Intelsat se sont multipliés dans des proportions spectaculaires. Il y a tout juste 10 ans, la plus grande partie des recettes d'Intelsat provenait des services internationaux de téléphonie publique commutée. En 1987, le développement accéléré des télécommunications d'entreprise et de la télévision a rendu compte d'une part croissante des revenus. Les presta-

tions et les tarifs applicables sont régulièrement modifiés pour tenir compte de l'évolution des besoins des utilisateurs.

Actuellement, Intelsat propose les services suivants :

SERVICE TELEPHONIQUE INTERNATIONAL

C'est l'un des premiers services qui fut assuré par le satellite Early Bird lancé en 1965. Ce service couvre le téléphone, le télex et la télécopie. En 1974, le système Intelsat était choisi pour assurer l'acheminement des communications du "téléphone rouge" entre la Maison Blanche et le Kremlin. La capacité d'Early Bird était de 240 conversations téléphoniques simultanés ; celle du satellite Intelsat VI qui doit être bientôt lancé sera de 30 000 conversations téléphoniques. Aujourd'hui plus de la moitié des appels internationaux transitent par le système Intelsat.

SERVICE INTERNATIONALE DE TELEVISION

La majorité des programmes internationaux de télévision utilise le système Intelsat. L'atterrissage de la mission Apollo sur la lune fut le pre-

mier événement à être retransmis instantanément dans le monde entier. Aujourd'hui, le service international de télévision d'Intelsat permet la retransmission régulière d'événements comme les Jeux Olympiques, la Coupe du Monde de Football, etc. Les quinze satellites géostationnaires Intelsat en poste au-dessus des trois océans donnent l'occasion unique de desservir d'innombrables destinations autour du monde.

SERVICE DE TELECOMMUNICATIONS NATIONALES

L'Algérie fut le premier pays à utiliser Intelsat pour ses services de télécommunications et de télévision nationales. Aujourd'hui plus de vingt-cinq pays, de l'Algérie au Zaïre, font appel à Intelsat pour leurs services nationaux de télécommunications et de télévision. Intelsat propose pour ses

services des tarifs qui répondent au besoin de souplesse des utilisateurs et qui peuvent être régulièrement mis à hauteur, sans nouveaux investissements, pour satisfaire les impératifs particuliers de chaque utilisateur national.

INTELSAT BUSINESS SERVICES (IBS)

IBS est un service numérique adapté aux impératifs spécifiques des télécommunications d'entreprise et conçu pour acheminer tous les types de services de télécommunications : téléconférence vidéo, télécopie à grande et petite vitesse, transmission de données à grande et petite vitesse, téléphonie, courrier électronique, télex. IBS a été créé en 1983 et a été utilisé pour la première fois par la Banque de Montréal pour acheminer ses communications entre son siège à Toronto et son bureau à Londres. Le service IBS de base est assuré avec un débit compris entre 64 kbits et 8448 Mbits.

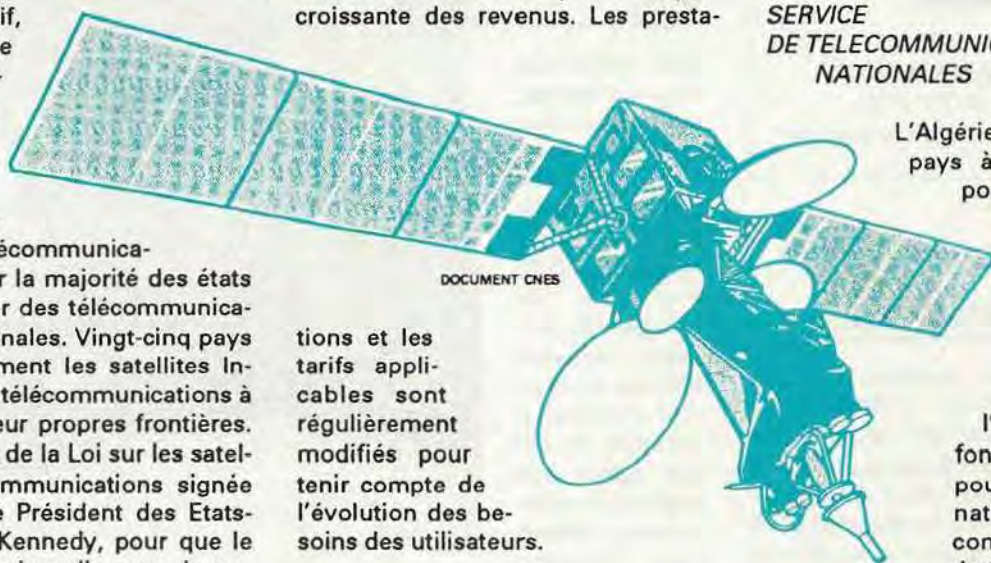

DOCUMENT CNES

DOCUMENT CNES



COUVERTURE OUEST
 - - - - - FAISCEAU OUEST EN BANDE K
 ——— HEMISPHERE OUEST
 - · - · - ZONE OUEST

COUVERTURE EST
 - - - - - FAISCEAU EST EN BANDE K
 ——— HEMISPHERE EST
 - · - · - ZONE EST

Zones de couverture

SERVICE INTELSAT VISTA

Le service Vista a été conçu pour que les communautés éloignées et rurales, ne disposant pas d'installations adéquates, puissent bénéficier des services de télécommunications internationales et nationales. Le service Vista convient particulièrement au faible trafic, mais il peut répondre aux besoins de plus de la moitié de la population du globe située dans des zones rurales ou éloignées.

INTELNET

Intelnet est le plus récent service proposé par Intelsat. Il a été conçu pour la transmission et la distribution de données par de petits terminaux économiques et une grande station terrestre centrale. Les applications de ce service vont des réseaux de transmission d'informations financières et autres données, aux réseaux de collecte de données relatives à l'exploitation et à la production des gisements de gaz et de pétrole, à la collecte de données relatives à l'environnement et au contrôle et à l'analyse de données d'inventaires.

STRUCTURE D'INTELSAT

Intelsat est dotée d'une structure à quatre niveaux :

L'ASSEMBLEE DES PARTIES

Elle est composée de représentants des gouvernements des états membres d'Intelsat. Elle se réunit en principe tous les deux ans.

LA REUNION DES SIGNATAIRES

Les signataires, qui sont soit les gouvernements des états membres eux-mêmes, soit les autorités de tutelle responsable des télécommunications et désignées par eux, se rencontrent tous les ans.

LE CONSEIL DES GOUVERNEURS

Cet organe exécutif d'Intelsat est composé de représentants des signataires dont les parts d'investissement, individuellement ou en groupe, ne sont pas inférieures au montant spécifié pour appartenir au Conseil des Gouverneurs tel qu'il est déterminé tous les ans par la Réunion des signataires.

Actuellement, on dénombre 29 membres du Conseil des gouverneurs représentant 102 des 115 signataires.

Le Conseil des gouverneurs se réunit quatre fois par an et les décisions sont généralement prises à l'unanimité des gouverneurs.

LE PERSONNEL EXECUTIF

Un effectif moyen d'environ 615 personnes appartenant à 62 nationalités se charge de la marche des affaires quotidiennes d'Intelsat.

LE LANCEUR ARIANE 2

Le lanceur Ariane 2 est dérivé du lanceur Ariane 1 ; sa performance permet la mise en orbite de transfert géostationnaire (incliné à 7 degrés) d'une charge utile de 2175 kg comparés aux 1850 kg d'Ariane 1.

Sa hauteur est de 49 mètres et il pèse 200 tonnes au décollage, charge utile comprise.

Le premier étage pèse 15,6 tonnes à vide (avec l'inter-étage 1/2) et mesure 18,4 mètres de hauteur pour 3,8 mètres de diamètre.

Le deuxième étage pèse 3,6 tonnes à vide (avec l'inter-étage 2/3) et mesure 11,6 mètres de hauteur pour 2,6 mètres de diamètre.

Le troisième étage pèse 1,2 tonnes à vide et mesure 9,9 mètres de hauteur pour 2,6 mètres de diamètre.

La case à équipement pèse 273 kg. Elle mesure 2,6 mètres de diamètre et 1,15 mètres de hauteur. Placée au-

PHOTO CNES



Il s'agit d'ARIANE V18 sur le pas de tir ELA1 mais c'est le même lanceur et le même pas de tir que pour V28

mesure. Seuls les organes de puissance et d'exécution sont répartis dans les étages.

La coiffe métallique, qui protège la charge utile pendant la traversée de l'atmosphère, est en forme de bulbe. Sa partie avant biconique permet d'augmenter le volume utile pour

le satellite supérieur en cas de lancement double. Le rétreint inférieur est réalisé en matériau radio-transparent. Elle pèse 854 kg, mesure 3,2 m de diamètre et 8,65 mètres de hauteur (dimensions extérieures). Elle est larguée pendant le vol du deuxième étage, lorsque le flux aérodynamique est inférieur à 1135 W/m^2 .

La ventilation au sol se fait par air filtré avec un débit de $150 \text{ Nm}^3/\text{h}$ dans la tour de service ELA1 et de $2350 \text{ Nm}^3/\text{h}$ hors tour.

Les séparations des étages sont effectuées par cordeaux découpeurs pyrotechniques situés sur la jupe arrière des deuxième et troisième étages. Les étages sont écartés l'un de l'autre par des rétrofusées placées sur l'étage inférieur. Des fusées d'accélération disposées sur l'étage supérieur permettent de conserver une légère accélération pour assurer une alimentation homogène à l'allumage du moteur. La séparation entre les deux premiers étages est commandée par le calculateur de bord lorsque la centrale inertielle détecte la queue de poussée du premier étage (épuisement d'un ergol). La séparation entre le deuxième et le troisième étage est commandée par le calculateur de bord quand l'augmentation de vitesse due à la poussée du deuxième étage a atteint une valeur prédéterminée.

dessus du troisième étage, elle renferme les équipements électroniques du lanceur, supporte la charge utile et sert de point d'attache à la coiffe. Autour d'un calculateur se trouvent tous les équipements électriques nécessaires à l'exécution de la mission du lanceur : séquentiel, guidage-pilotage, localisation, destruction, télé-

DOCUMENT CNES

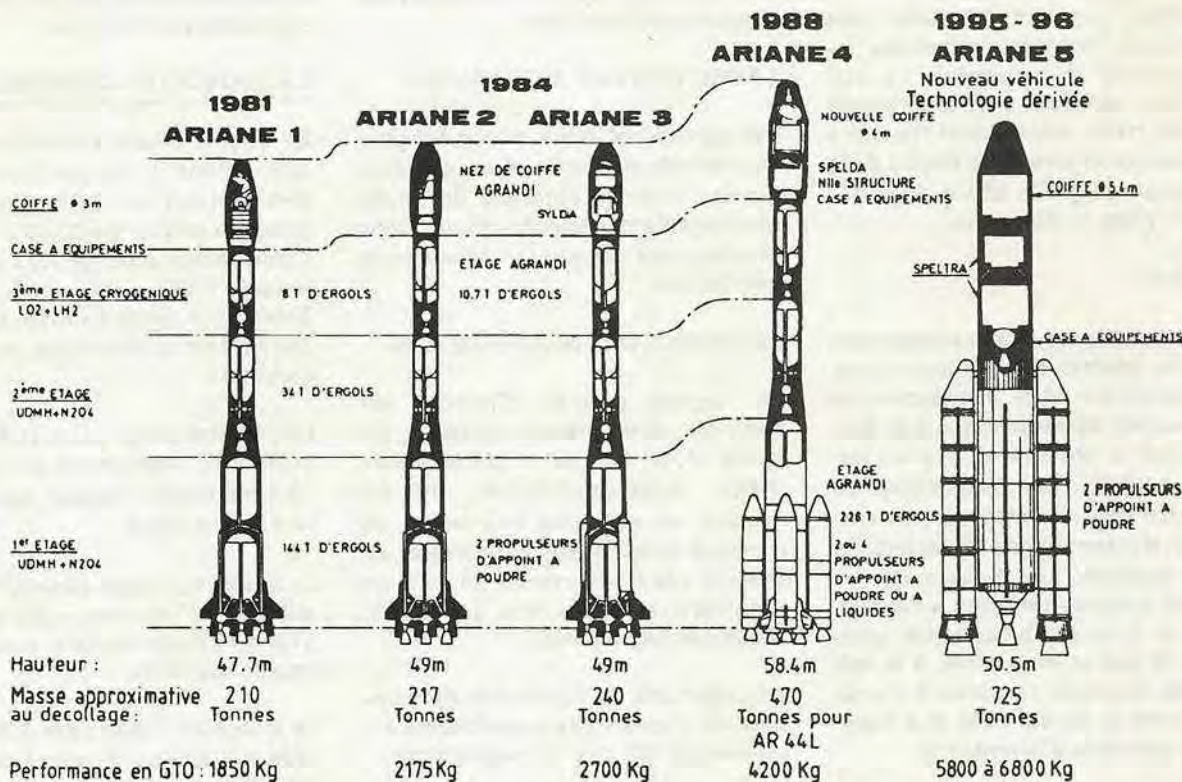

Evolution des lanceurs : d'ARIANE 1 à ARIANE 5

La séparation du satellite est commandée par le ordinateur de bord d'Ariane. L'ordre est envoyé à un système de séparation du type sangle et ressorts intégré à l'adaptateur.

LES LANCEURS ARIANE

Le développement des lanceurs Ariane dans leurs différentes versions (Ariane 1 à Ariane 5) est réalisé par l'Agence Spatiale Européenne (ESA).

L'ESA assure notamment la direction d'ensemble des programmes de développement Ariane et en confie au Centre National d'Etudes Spatiales (CNES) la maîtrise d'œuvre. L'ESA a confié à Arianespace la responsabilité de la production, des ventes et des lancements des lanceurs opérationnels Ariane dans les différentes versions améliorées dès leur qualification. Arianespace offre à ses clients une famille de lanceurs bien adaptés à la croissance des satellites (en masses et en dimensions) et à l'évolution du marché.

ARIANE 1

Le programme Ariane 1 a été décidé en décembre 1973. Le premier lancement a eu lieu en décembre 1979 et le dernier en février 1986. Onze lanceurs Ariane 1 ont été fabriqués au total.

ARIANE 2-3

Le programme Ariane 3 a démarré en juillet 1980 et le premier lancement a eu lieu en août 1984. Ariane 3 dérive d'Ariane 1 par une série de modifications permettant d'augmenter la performance en orbite de transfert géostationnaire de 1850 kg à 2700 kg. Le lanceur Ariane 3 comporte 3 étages, dont le premier avec deux propulseurs d'appoint à poudre. Sa masse au décollage est de 240 tonnes.

Ariane 2 est un lanceur identique à Ariane 3, mais sans les propulseurs d'appoint, dont la performance en orbite de transfert géostationnaire est de 2175 kg.

ARIANE 4

Le programme de développement Ariane 4 a commencé en janvier 1982 et le premier lancement a été effectué le 15 juin 1988. Ariane 4 repré-

sente une évolution ultérieure du lanceur de base Ariane. Ce lanceur se caractérise par l'existence de 6 versions différentes dont les performances en orbite de transfert géostationnaire varient de 1900 à 4200 kg.

Toutes ces versions ont en commun un premier étage allongé emportant 226 tonnes d'ergols, propulsé par 4 moteurs Viking V identiques à ceux d'Ariane 3. Un deuxième étage et un troisième étage identiques à ceux d'Ariane 3, aux renforcements de structure près. Une nouvelle case à équipements sur laquelle peut s'adapter un dispositif pour lancements multiples, appelé SPELDA (Structure Porteuse Externe pour Lancement Double Ariane) et une coiffe de grand diamètre (4 m), disponible en deux longueurs.

Les 6 versions du lanceur Ariane 4 sont déterminées par le nombre (quatre, deux ou aucun) et par le type (solide ou liquide) des propulseurs d'appoint utilisés au niveau du premier étage.

Ce choix de configuration d'Ariane 4 donne une grande souplesse et permet d'ajuster la performance du lanceur aux charges utiles en maintenant un taux de remplissage élevé, réduisant ainsi les coûts de lancement.

ARIANE 5

Le lanceur Ariane 5, dont le développement a été décidé en 1985, est de conception entièrement nouvelle. Il est constitué :

- d'un composite inférieur, identique pour toutes les missions, comprenant un grand étage cryogénique de 155 tonnes d'ergols, mesurant 5,4 m de diamètre, équipé d'un moteur HM-60 développant approximativement 80 tonnes au décollage et 100 tonnes dans le vide et deux grands propulseurs latéraux segmentés à progergol solide de 3 m de diamètre, de 230 tonnes de poudre délivrant une poussée d'environ 650 tonnes chacun au décollage ;

- d'un composite supérieur, dont la configuration varie selon la mission à remplir (lancement simple ou multiple, charge utile automatique ou vol habité) comprenant un étage supérieur à ergols stockables (L5), la case à équipements, les adaptateurs charges utiles et la coiffe de 5,4 m de diamètre. Lors des missions habitées, le composite supérieur est remplacé par l'avion spatial Hermès. Les performances d'Ariane 5 se situent aux alentours de 21 tonnes en orbite terrestre basse et 6,8 tonnes en orbite de transfert géostationnaire.

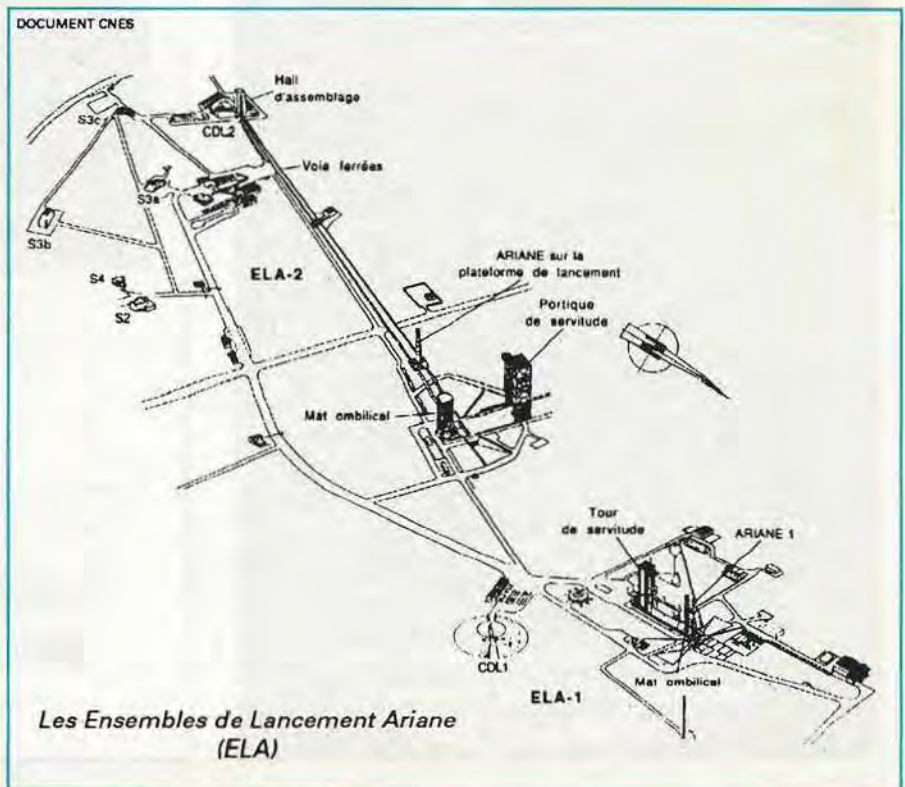

LES INSTALLATIONS DE LANCEMENT

Les lancements Ariane se font à partir des Ensembles de Lancement Ariane (ELA) situés dans l'enceinte du Centre Spatial Guyanais (CSG) à Kourou. Le base de lancement Ariane est constituée par l'ensemble des installations mises en œuvre lors d'une campagne de lancement (ELA, EPCU, Centre Technique, stations aval).

LE CENTRE SPATIAL GUYANAIS

Créé par le gouvernement français en avril 1964 et construit par le CNES, le CSG est devenu opérationnel en avril 1968 par le tir d'une fusée sonde Véronique. Après le programme Diamant et le projet Europa, le CSG est le théâtre des opérations de lancement Ariane dont le premier lancement remonte au 24 décembre 1979. Situé près de l'équateur (5,23° de latitude nord), le CSG jouit d'une situation géographique privilégiée, per-

mettant les lancements au-dessus de l'Océan, du nord à l'est (-10,5° à +93,5°). Cette situation toute proche de l'équateur est optimale pour la mise sur orbite de satellites géostationnaires.

Les infrastructures du CSG sont installées le long de la côte atlantique sur environ 18 km entre Kourou et Sinnamary.

Outre la fourniture d'un soutien logistique général, le CSG est responsable, lors des lancements, des opérations de poursuite et de réception de télémesure y compris le traitement de toutes les données transmises par les émetteurs de télémesure embarqués, ainsi que de la sauvegarde des personnes et de la protection des installations.

En plus des installations de mesure et de contrôle propres au CSG, trois stations aval, implantées respectivement près de Natal au Brésil, sur l'île d'Ascension et près de Libreville au Gabon, permettent de recevoir sans discontinuité les informations sur la

trajectoire et le comportement des lanceurs pour les lancements vers l'est.

L'avenir et l'indépendance de nos communications, civiles et militaires, passe par l'Espace. Les Européens ont fait preuve de leur capacité pour la réalisation de l'association des compétences. Les résultats actuels en sont une brillante illustration. Gageons qu'ils ne seront pas en reste dans la conquête des marchés du ciel.



BIBLIOGRAPHIE

Dossier Ariane V28, Documents ArianeSpace avec l'aimable autorisation du CNES. ★

COMELEC

102, rue de Merville

59190 HAZEBROUCK - Tél. 28 41 93 25

ANTENNES "GERA"

Antennes VHF, 11 éléments, 15 db, fiche PL	690 F
Antennes VHF, 11 éléments, 15 db, fiche N	1 150 F
2 x 10 éléments, 14 db, fiche PL	1 050 F
2 x 10 éléments, 14 db, fiche N	1 150 F
Antennes VHF, GP 1/4 ondes, fiche PL	250 F
Antennes VHF, 1/4 ondes mobiles	98 F
BEAM Monobande, 3 éléments, 14 MHz, 8 db	3 950 F
BEAM Monobande, 4 éléments, 21 MHz, 10 db	2 950 F
Discone 80 / 480 MHz	330 F
TOS-Wattmètre digital, 144 MHz ou 432 MHz	480 F/pièce
Les 2	900 F
Câble POP H 100, le vrai, par 200 mètres	1 900 F
Câble RG 213 (qualité PRO), par 100 mètres	950 F
AMPLI VHF 10/110 W + Préampli	1 950 F
Président Lincoln 28/30 MHz (promo)	2 490 F
TOUT LE MATERIEL RADIOAMATEUR (Logo: Kenwood, Icom, Yaesu)	

**FD1 LDF A VOTRE SERVICE,
DOCUMENTATION CONTRE
3 TIMBRES A 2,20 F**

AMPLIS-PRÉAMPLIS-VHF/UHF DU SÉRIEUX, DU ROBUSTE: BNOS

La marque **BNOS** est conseillée par **KENWOOD** pour suivre ses équipements



LPM-144-3-50	LPM-432-3-50
LPM-144-10-100	LPM-432-10-100
LPM-144-25-160	LPM-...
LPM-...	

Exemple de lecture des références:
LPM-144-3-100



VAREDEC COMIMEX SNC DURAND ET C°

2, rue Joseph Rivière - 92400 COURBEVOIE
Tél. (1) 43.33.66.38

MARGUERITE

2, RUELLÉ DES DAMES MAURES, 77400 VIEUX-ST-THIBAUT-DES-VIGNES (mairie)
(Près de Lagny/s/Marne) - C.C.P. 12007-97 Paris

Ouvert du mardi au vendredi de 9 h à 12 h et de 13 h 30 à 16 h 30, samedi de 9 h à 12 h.
AUCUN ENVOI CONTRE REMBOURSEMENT. Toute commande doit être accompagnée
de son règlement, plus port pour les colis postaux ; port dû pour les colis SNCF
MINIMUM D'ENVOI : 100 F. Tél. : 16 (1) 64.30.20.30.

RECEPTEUR SUPERHETERODYNE BC342N. De 1500 KHz à 18 MHz. Accord continu. 6 gammes. Fonctionne en A1, A2, A3. Filtre à quartz. Livré av/casque HS30 NEUF. 110 v 50 Hz. 1 300 F port dû. Le même d'OCCASION 1 100 F port dû. EN PANNE 700 F port dû.

CHESTER CH121A d'origine pour les BC312, 14... prévu pour le RX, HP, boîte BX19, éclairage, etc. livré sans accessoire 800 F port dû.

BOITE DE MAINTENANCE BX19 comprenant tubes, néons, fusibles pour les BC... 350 F + 50 F port.

HAUT PARLEUR LS3 d'origine pour les BC... 600 ohms, 3 watts 250 F + 70 F port.

RECEPTEUR AME 7G 1480 ou RR10 ou RR35. Accord continu de 1 500 KHz à 40 MHz. 7 gammes. Double changement de fréquence. Oscillateur à quartz 100 et 200 KHz. Oscillateur de battement réglables entre 0 et 2 500 c/s de part et d'autre du battement nul. BFO. VCA. Sensibilité 1 micro V. Utilisation télégraphie modulée ou téléphonie (A2-A3). Télégraphie en ondes entretenues (A1) av/casque. Très bon état. 110, 220 v, 50 Hz. Dimensions : 40 x 40 x 50. 2 700 F port dû.

ONDEMETRE DYNAMIQUE FERISOL GRIP DIP HR102. De 2 à 400 MHz. En position dynamique : réglage des circuits HF, d'une antenne, mesure d'une self inductance, capacités... En position statique, fonctionne en ondemètre à absorption. En position module fonctionne comme une hétérodyne modulée à la fréquence 1 000 Hz. Très bon état. 110, 220 v, 50 Hz. 1 100 F av/notice. Port dû.

EMETTEUR RECEPTEUR THOMSON. De 1 500 KHz à 12 MHz en USB. Piloté quartz. 4 canaux (sans quartz) 30 watts/HF. MF455 KHz. Livré av/ combiné H33. 110, 220 v, 50 Hz. 1 500 F port dû.

RECEPTEUR MARINE SUPERHETERODYNE RRB20C. De 1 500 KHz à 40 MHz. Accord continu. 5 gammes. Double changement de fréquence. Filtres à quartz. Graphie, Phonie, BFO, VCA. S. métre. Livré av/avim 110, 200 v 50 Hz mais sans le cordon de liaison. 1 000 F port dû.

RECEPTEUR TRANSISTORISE. Très certainement sur 70/80 MHz mais fréquence exacte inconnue. Pilote quartz 3 canaux. Livré av/un quartz. Equipé d'un HP 110, 200 v, 50 Hz. 300 F + 70 F port.

RECEPTEUR POLYTROP S600. Accord continu de 1 500 KHz à 15,2 MHz. Fonctionne en A1, A2, A3. Très bon état mais livré sans son coffret extérieur 110, 220 v, 50 Hz. 700 F port dû.

OSCILLO CRC 568. Double trace du continu à 40 MHz bi-canon. Base de temps de 0,5 micro/10m à 5s/div. Sensibilité 10 mV à 20 vicm. Rel/Decl. Transistorisé. Portable. 110, 220 v, 50 Hz. Très bon état. Livré av/sondes 2 200 F port dû.

TALKIE WALKIE PRC6. De 47 à 55 MHz. Piloté quartz. 1 canal. Livré av/antenne mais sans pile, ni quartz. 250 F, 48 F port.

EMETTEUR RECEPTEUR THOMSON ERBA. Accord continu de 1 700 à 2 100 MHz. Puissance UHF supérieure à 400 mW crête. BP du RX 5 MHz à 3 dB. MF/60 MHz. 1 200 F port dû.

D'AUTRES MATERIELS SONT A VOTRE DISPOSITION. CV, GALVAS, PRISES, RACCORDS COAXIAUX, WOBULOS etc. NOUS CONSULTER PAR TELEPHONE OU ECRIRE EN JOIGNANT UN ENVELOPPE TIMBREE.

GENERATEUR MARCONI TF1060/3. De 470 à 950 MHz en AM/FM. Niveau de sortie de 1 microV à 4 v 110, 220 v, 50 Hz. Très bon état. 3 500 F port dû.

LAMPEMETRE METRIX 310 pour tubes améri-cains, européens, octal, loctal, miniatures, noval, rimlock, transistoriaux. 110, 220 v, 50 Hz. Très bon état. Av/accueil combinaisons. 900 F port dû.

EMETTEUR RECEPTEUR PRC9. Accord continu de 27 à 40 MHz. FM. 1 Watt/HF. Livré av/avim transistorisée BA140A, entrée 12 ou 24 v, ou bien av/avim. AQ279 comprenant à accus neufs de 1,5 v, son chargeur d'accus (117 v 50 Hz) et son convertisseur entrée 12 v, celle-ci contenue dans un support se fixant sous les PRC (Précisez modèle d'alim. choisi).

ANTENNE COURTE AT271, son embase et combiné H33. Testé. 1300 F port dû. PRC10. Idem mais de 37 à 55 MHz. 1300 F port dû.

BOITIER A PILE CY744 120 F + 20 F port. CAPOT DE PROTECTION BL32A se mettant sous les PRC et permettant de les séparer de leurs alim. d'environ 0,70 mètre 150 F + 20 F port. HARNAS ST120A/PR 150 F + 20 F port. HAUT-PARLEUR LS166 350 F + 40 F port. ANTENNE DE VEHICULE composée de son embase AB15GR d'un brin MS116, 1. MS117 et 1. AB24GR 300 F port dû. ANTENNE LONGUE av/embase 250 F + 30 F port. SACOCHE CW 116. 100 F + 20 F port. COMBINE H33. 250 F + 20 F port.

APPAREILS DE BORD : TACHYMETRE AMA R210. Rapport 1/2 400/4 000 tr/mn. 180 F + 36 F port. ALTIMETRE 10257 A/PN22. De 0 à 20 000 m. 350 F + 36 F port.

EMETTEUR RECEPTEUR ANGRC9. Accord continu de 2 à 12 MHz. 3 gammes, 30 watts/HF. Le récepteur superhétérodyne étaloné par oscillateur à quartz 200 KHz. Graphie, phonie. Livré av/avim. DY88 entrée 6, 12 ou 24 v, combiné TS13, cordon de liaison. Le tout en parfait état de marche. 1 350 F port dû. ANGRC9 seul 800 F port dû. DY88 450 F port dû. Cordon de liaison 250 F + 26 F port. Combinaisons TS13 90 F + 15 F port. Machine à main (génératrice GN58) av/2 manivelles 500 F port dû. Antenne AT101 ou AT102 s/moulinet RL29 350 F + 26 F port. Haut-parleur LST 200 F + 26 F port. Micro T17 70 F + 14 F port. Cordon batterie (4 broches) CX2031/U ou CD2031/U reussissant la DY88 à la batterie ou l'alim. BT de l'ampli à la batterie 130 F + 20 F port. Cordon CD1119 permettant de connecter l'ANGRC9 à la pile BA48 100 F + 18 F port. Casque HS30 100 F + 20 F port. Piquet GPS7A 20 F + 5 F port. Hauban GY12 ou GY42 50 F pièce + 6 F port. Boîte de maintenance BX53 contenant tous les tubes de l'ANGRC9 dont la E222, tire-tubes, tire-lampes, etc. 350 F + 31 F port.

Moustachophone MC419. 100 F + 15 F port. Le microphone T45 comprenant le MC419, cordon CD318, commutateur SW141 200 F + 20 F port. Manipulateur genouillère J45 150 F + 20 F port. Isolateur IN127 250 F + 20 F port. Celui-ci équipé de brins MS116, 117, 118 (3) 400 F port dû. 5 brins 500 F port dû. Support d'antenne FT515 (pour l'IN127) 100 F + 10 F port. Contre-poids CP12 ou CP13 150 F pièce + 25 F port. Cordon CD1086 (2,15 mètres) (de la GN58 à l'ANGRC9) 250 F + 30 F port. Support MT350/GRC9 150 F + 35 F port. Antenne de véhicule équipée de l'embase MP65, 3 brins MS116, 1. MS117, 1. MS 118 400 F port dû. Antenne de véhicule équipée embase MP48, 3 brins MP50, 1. MP51, 1. MP52. 400 F port dû.

TRICORDON CD704 reliant l'ampli à l'ANGRC9. 100 F + 15 F port.

AMPLI LINEAIRE AM66 de l'ANGRC9. 100W. Idem possibilités et modulation A1, A2, A3 que l'AN. Livré av/avim. secteur 110, 220 v, 50 Hz, cordon de liaison et cordon secteur. 1 600 F port dû. Notice 100 F.

BOITE DE MAINTENANCE KO183A de l'AM66. Contenant 3 E222, 1, 3A4 et néon. 600 F + 36 F port.

MOUNTINGS : FT162 (BC312, 14...) 150 F + 36 F port. FT237 (BC603/604-683/684) 300 F port dû. MT237 (RT66, 67, 68) 250 F port dû. FM85 (ANGRC9) 250 F port dû. Avec le MT350. 350 F port dû. FT250 (620/659) 250 F port dû.

CAVITES : variable de 915 MHz à 1 300 MHz. En laiton argenté, équipée d'une 2C39 et de son support. 250 F + 23 F port. La même mais équipée de 2 supports + 2-2C39 400 F + 46 F port. CAVITE : variable de 950 à 1 200 MHz. Laiton argenté, équipée d'une 2C43 av/support, système d'entraînement etc. 300 F + 45 F port. CAVITES variable de 300 à 500 MHz. Equipée d'une THO21A, son support. CV port. CAVITE variable de 300 à 500 MHz mais équipée d'une 2C39 ou 7289 support. CV 300 F + 48 F port. CAVITE variable de 300 à 500 MHz équipée d'une 5876 etc. 250 F + 30 F port. CAVITE variable de 1 100 à 1 300 MHz équipée de tout son système d'entraînement av/une 6BM6. 400 F + 48 F port. CAVITE variable de 2 300 à 4 450 MHz équipée d'une 6BM6, détecteur à diode/IN23. 400 F + 48 F port. CAVITE variable de 4 300 à 7 350 MHz av/kystron RK5721 détecteur à diode. 400 F + 48 F port. CAVITE variable de 7 350 à 10 000 MHz av/kystron RK 2K48 détecteur à diode. 500 F + 48 F port.

BLOC UHF. De 200 à 400 MHz. En coffret 12x12x15 cm. Support et matériel divers. L'ensemble en laiton argenté. 250 F + 48 F port.

ENSEMBLE DE MESURE de T.O.S. comprenant un coupleur, sonde détectrice équipée IN21B ou IN23C, 2 relais coaxiaux 24 v 300 W. Ensemble pourant du continu à 1300 MHz. 350 F + 46 F port.

BOITE DE COUPLAGE Starec. Livrée av/antenne fouet. Réglable de 20 à 72 MHz. 40 watts/HF maxi. Self à roulette incorporée. Accord signalva. 220 F + 38 F port.

RELAIS COAX. COLLINS. Du continu à 500 MHz. 200 Watts. 24v. Equipé 2. BNC. 1 N. 200 F + 30 F port. RELAIS COAX. mêmes caractéristiques mais 100 Watts. 150 F + 30 F port.

SELF A ROULETTE sur noyau stéatite ou bakélite. 26 spires. 500 W, 25x12x 12 cm. 350 F + 50 F port.

SELF A ROULETTE isolée stéatite ou bakélite. 26 spires. 500 W, 25x12x 12 cm. 350 F + 50 F port.

CV DOUBLE 2x 200 pF 7000v 38 x 12 x 12 cm. 250 F + 60 F port.

OSCILLO TELEEQUIPEMENT (TEKTRONIX) D65. Double trace du continu à 15 MHz. Temps de montée 23 ns. Base de temps de 2 s à 100 ms/div. Sensibilité de 10 mV à 50 vicm. Gain x 10 de 1 mV à 5 vicm. Mode : alterné ou choppé. Synchro : TV. Transistorisé. Portable. Très bon état. 110, 220 v, 50 Hz. Livré av/sondes. 2 200 F port dû.

OSCILLO METRIX. Bi-canon. Double trace du continu à 30 MHz. De 10 mV à 20 v/div. De 0,5 microS à 0,5 s/div. Expansion du gain x 5. Rel/Decl. Synchro : TV. Transistorisé. Très bon état. 110, 220 v, 50 Hz. Livré av/sondes. 2 200 F port dû.

CONTROLEUR METRIX. Type 460. En alt. et cont. De 3 v à 750 v. 7 calibres. Intensités cont. et alt. De 150 microA à 1,5 A. En ohmètre de 0 à 2 Mégohms. Très bon état. 250 F + 36 F port. Type 462. Alt./cont. De 1,5 à 1000 v. 7 calibres. Intensités cont/alt. De 100 microA à 5 A. En dB De -10 dB à + 52 dB. Niveau OdB = 1W s/600 ohms. Ohmètre de 0 à 10 Mégohms. Très bon état. 320 F + 35 F port.

CB SHOP

ON A TOUT !

MATERIELS RADIOAMATEUR

ICOM, YAESU, KENWOOD



- ANTENNES MOBILES • ANTENNES BALCONS • ANTENNES MARINES • ANTENNES PROFESSIONNELLES • ANTENNES DE RECEPTION FM • ACCESSOIRES D'ANTENNES DE BASE • ACCESSOIRES D'ANTENNES MOBILES • MICROS POUR MOBILES • MICROS DE BASE • MICROS SPECIAUX • ACCESSOIRES POUR MICROS • ACCESSOIRES RADIOAMATEURS ET PRO • RADIO-TELEPHONES MARINES • RADIO-TELEPHONES PROFESSIONNELS • TELEPHONIE • EMETTEURS C.B. • TALKY-WALKIES • AMPLIS HF MOBILES • AMPLIS HF DE BASE • RECEPTEURS SCANNERS • RECEPTEURS DIVERS • PUBLIC ADDRESS • RADIOS-LIBRES • FILTRES ANTI-PARASITES • REPONSEURS TELEPHONIQUES, MEMO POCKET • MATCHER-COUPLEUR • COMMUTATEURS D'ANTENNES • PILES ACCUMULATEURS DIVERS • AMPLIFICATEURS DE SONORISATION • PREAMPLIS DE RECEPTION • ATTENUATEURS DE PUISSANCE • TELEVISIONS PORTABLES (TVA 18,6 %) • TELEVISEURS

- PORTABLES • APPEL SELECTIF • CONVERTISSEURS DE TENSION • TRANSFOS POUR AMPLIS, ALIMENTATIONS • ALIMENTATIONS STABILISEES • ELECTRONIQUE DIVERSE... • AUTORADIOS-CASSETTES • APPAREILS DE MESURE • CONNECTEURS COAXIAUX • CORDONS-CABLES COAXIAUX • FOURS MICRO-ONDES • WALKMANS • TUBES ELECTRONIQUES • FUSIBLES • PROTECTIONS ANTI-VOL VOITURE • SYSTEMES D'ALARME • LIBRAIRIE DIVERSE •

BON DE COMMANDE

Je désire recevoir vos catalogues au prix exceptionnel de 30 F les deux

NOM _____
 Adresse _____
 Code postal _____ Ville _____
 Ci-joint mon règlement de 30 F

Je suis particulier Dirigeant de club
 Revendeur

CB SHOP

Centre ville : 8, allée de Turenne
44000 Nantes - Tél. 40.47.92.03

SERVICE TECHNIQUE

WINCKER FRANCE

55, rue de Nancy, près centre routier
44000 Nantes - Tél. 40.49.82.04

Nouvelles de l'espace

Les débuts de cette année ont été riches en événements dans le domaine spatial. D'abord, le 27 janvier, tir réussi de la fusée Ariane V28. Réussie également la mise en orbite de son satellite. Puis, mi-février, signature d'un fabuleux contrat de fabrication de fusées pour le constructeur européen. Du travail assuré pour quelques années !

Michel ALLAS - FC10K

DES NOUVELLES D'OSCAR 13

Depuis le début de janvier 1989, la station de commande basée en RFA (DB2OS) a annoncé qu'un ajustement de la position de ce satellite par rapport à son orbite avait été effectué de façon à avoir une meilleure illumination moyenne des panneaux solaires alimentant OSCAR 13. En outre, ce changement devrait permettre de mieux pointer les antennes du Mode L vers la Terre et améliorer les conditions de trafic.

Le planning de fonctionnement d'OSCAR jusqu'à fin mars 89 est le suivant :

MODE	DE	JUSQU'A	REMARQUE
Arrêt	MA240	MA003	éclipse solaire
B	MA003	MA100	
L	MA100	MA150	mode JL possible
B	MA150	MA240	

Ce planning sera légèrement modifié au début du printemps pour tenir de compte des éclipses solaires.

Au niveau trafic, le mode S (435/2400 MHz) n'a pas été mis en activité jusqu'à fin décembre 88, suite au bilan énergétique peu favorable, lié à la forte inclinaison des panneaux solaires par rapport au soleil. Il est apparu des interférences provoquées par le mode S sur le mode B quand la tension d'alimentation descendait trop bas. De même, il a été observé une certaine modulation de fréquence sur la balise en mode L.

Les opérateurs attentifs ont noté que le compteur d'anomalie moyenne (MA) qui permet de savoir où se trouve le satellite par rapport à son orbite, perd régulièrement environ 6 secondes par jour. La formule suivante donnée par G3RUH permet de

retrouver la date exacte correspondant à une valeur du MA (formule valable pour 1989 et précise à la seconde d'après sont auteur) :

$$T = (\text{NuméroOrbite} + \text{MA}/256) \cdot 0.476905484 - 199.767268$$

Supposons, par exemple, que le mode B soit arrêté à MA = 240 pour l'orbite 449. Cela correspond à une date T égale à :

$$T = (449 + 240/256) \cdot 0.476905484 - 199.767268 = 14.8103932 \text{ jour UTC}$$

ce qui correspond au 14 janvier 1989 à 19h26.

Toujours sur OSCAR, l'AMSAT, en la personne de son conseiller pour les sciences de l'éducation, établit la liste des stations disposées à jouer les têtes de pont entre les satellites OSCAR 10 et 13 et les réseaux de répéteurs terrestres ainsi que les lycées et collèges. Tout ceci afin de développer chez les jeunes, et les autres, le goût des loisirs techniques. Si vous pensez pouvoir faire quelque chose ou avoir plus de renseignements, envoyez donc une QSL à Rich Ensign 421 N. Military Dr., Deaborn, MI 48124, USA.

Les tables rondes rassemblant des amateurs sur des thèmes donnés connaissent toujours un succès soutenu. Celle de fin janvier était centrée sur des essais de transmission en SSTV (télévision à balayage lent) sur 145.965 MHz, suivis de discussions sur ce mode de transmission.

Toujours sur OSCAR 13, le test ZRO du 14 janvier dernier a été un franc succès. Rappelons qu'il s'agit de décoder des signaux CW de plus en plus faibles émis sur 145.840 MHz. La station qui envoie les signaux se trouve à Houston Texas (WA5ZIB).



Vue en CAO de la structure déployable ERA sur la station spatiale Soviétique MIR



Vue en CAO de la structure ERA déployée et fixée sur la station spatiale Soviétique MIR

24 dB en-dessous du niveau de la base. A ce niveau, WA5ZIB émettait avec l'équivalent d'un émetteur de 5 watts équipé d'une antenne quart d'onde. Tous ces essais sont faits en télégraphie à une vitesse de 10 mots/minute, la fréquence étant fixe et égale à 145.840 MHz en mode B. Aucun test n'est prévu à ce jour en mode L mais ça ne saurait tarder. Ces tests ont lieu en mode B deux fois par mois. Le prochain se fera le 4 mars à 7h00 UTC.

NOUVELLES BREVES

Le satellite japonais OSCAR 12 opère toujours de façon plus ou moins erratique au niveau planning suite à son problème de puissance d'alimentation insuffisante.

Cette station envoie des groupes de codes en baissant par palier de 3 dB la puissance d'émission. C'est un bon test pour vous rendre compte si votre réception est digne de ce nom. A titre d'information, plusieurs stations ont pu ainsi décoder des signaux situés à

La station orbitale MIR a renouvelé une bonne partie de son équipage. Les nouveaux locataires sont beaucoup moins loquaces que les précédents, apparemment pour des problèmes de langue : ils ne maîtrisent

pas aussi bien l'anglais que leurs prédécesseurs. D'après DB2OS, J.L. Chrétien aurait été entendu fin novembre 88 discutant en français sur la nature de l'ordinaire dans la capsule ; quelqu'un aurait-il reçu les doléances de notre compatriote ? ★

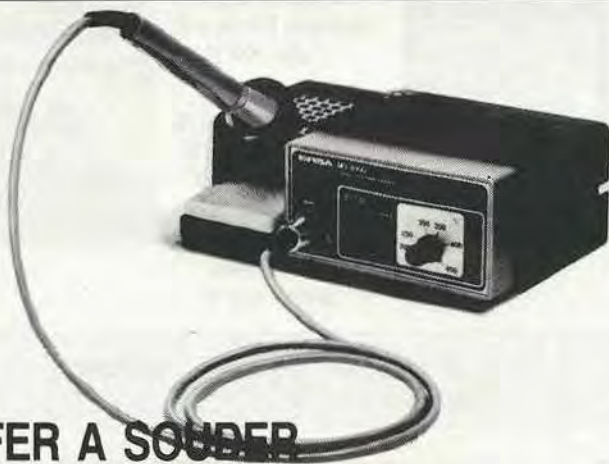

FER A SOUDER ERSA MS 6000

- Régulation électronique
 - Réglable de 200 à 450 °C
 - 220 V 60 VA (résistance 24 V)
- Fabriqué en R.F.A.

PRIX : 990 F TTC

NOUVEAU

AL 30 VP

ALIMENTATION 8 A 15 V 30 A

- Ventilateur à vitesse variable
- Protections : Surtensions, C.C., Suréchauffement
- Double sorties sur bornes professionnelles
- Affichage tension et courant sur afficheurs leds 13 mm

KIT COMPLET : 1 490 F TTC

MONTEE : 1 790 F TTC

OFFRE EXCEPTIONNELLE JUSQU'AU 31 MARS 1989

FER MS 6 000 + KIT COMPLET AL 30 VP : 2 290 F (Port nous consulter)

ETS BESANÇON CHATELBLANC 25240 MOUTHE - Tél. 81 69 21 56

CATALOGUE EDITIONS SORACOM

LIVRES INFORMATIQUES

- Communiquez AMSTRAD 115,00 F
- Programmes utilitaires AMSTRAD 110,00 F
- Univers PCW 119,00 F
- Compilation Amstrad CPC 1-2-3-4 (2ème éd.) 80,00 F
- Compilation CPC 5-6-7-8

- K7 Communiquez AMSTRAD 190,00 F

- Disque Communiquez AMSTRAD 250,00 F
- Disque Univers PCW 150,00 F

- Oric à Nu 151,00 F
- Apprenez électronique ORIC 110,00 F
- Communiquez ORIC 145,00 F

- K7 Communiquez ORIC 190,00 F

- Plus loin Canon X07 85,00 F



EXCEPTIONNEL

Les deux livres de Serge CANNIVENC - F8SH

Propagation tome 1 - Propagation tome 2
soit plus de 500 pages en format 21 x 29,7.
Les deux volumes soldés au prix de 150 F au lieu de 418 F (jusqu'à épuisement des stock).

MARINE

- Manœuvre catamaran croisière 49,00 F
- Traité radio maritime 162,00 F

DIVERS

- Expéd. Cartier Labrador en canoë-Kayak 80,00 F
- Transat TERRE-LUNE 20,00 F

TECHNIQUE

- Technique BLU 95,00 F
- Concevoir émetteur 69,00 F
- Interférences radio 35,00 F
- QSO Radio 25,00 F
- Réception satellite météo 145,00 F
- Synthétiseurs de fréquences 125,00 F
- A l'écoute des radiotélétypes 115,00 F
- Devenir radioamateur
- Licence A et B 90,00 F
- Question-Réponses pour la licence radioamateur 125,00 F

Licences A et B de S. FAUREZ et F. MELLET
190 pages pour devenir FA ou FB.
Prix : 90 F



Licences C et D de S. FAUREZ et F. MELLET
310 pages pour trafiquer sur toutes les bandes.
Prix : 135 F



DESIGNATION	Qté	Prix unitaire	Montant
Ajoutez le port et emballage 10 % Forfait envoi recommandé facultatif + 10 F			TOTAL

*Ne pouvant être tenu pour responsable de l'acheminement des paquets postaux, nous conseillons à notre aimable clientèle de choisir l'envoi en recommandé.

Merci d'écrire en majuscules.

Je joins un règlement par chèque CCP mandat

Retournez-le à : Editions SORACOM - La Hale de Pan - 35170 BRUZ

Délai de livraison minimum 15 jours à réception de la commande.

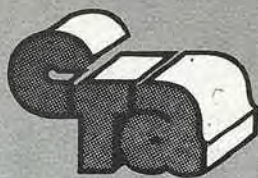

PREND DE LA

HAUTEUR

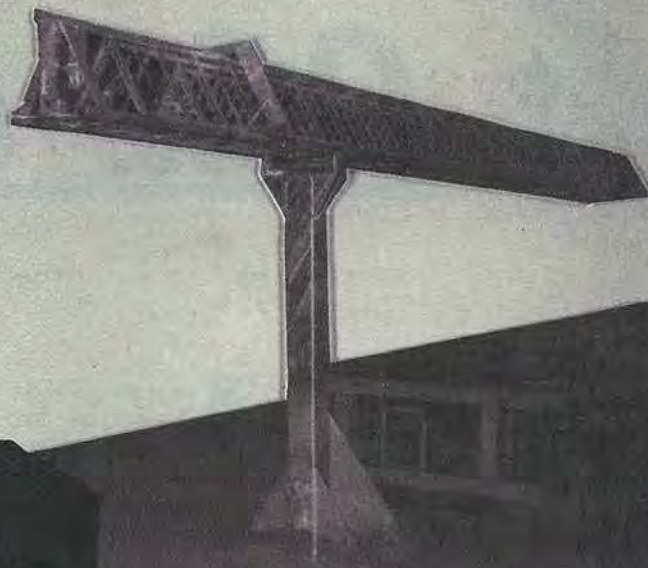
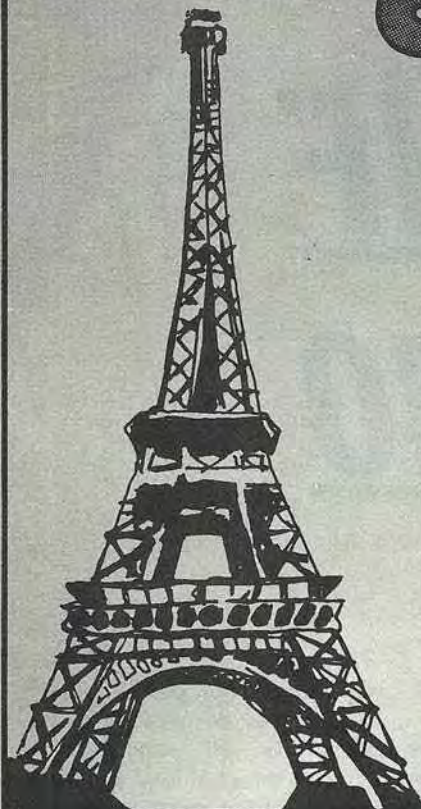

PYLONES AUTOPORTANTS

AU 09	Pylone autoportant 9 m	4 935 F
AU 12	Pylone autoportant 12 m	5 945 F
AU 15	Pylone autoportant 15 m	7 530 F
AU 18	Pylone autoportant 18 m	9 490 F
AU 21	Pylone autoportant 21 m	12 400 F
AU 24	Pylone autoportant 24 m	14 800 F

OPTIONS POUR AUTOPORTANTS

FL 6	Flèche diamètre 50 mm Long : 6 m	600 F
CAG	Cage pour roulement & moteur	600 F
RM-065	Roulement pour cage	350 F

PYLONES TELESCOPIQUES/ BASCULANTS

T 12	12 m uniquement télescopique	9600 F
T 18	18 m uniquement télescopique	13600 F
B 12	12 m télescopique & basculant	13900 F
B 18	18 m télescopique & basculant	15800 F

CONSTRUCTIONS TUBULAIRES DE L'ARTOIS

PYLONES A HAUBANER

EN 15 cm

PH 15 P	Elément de pieds 3,50 m	357 F
PH 15 I	Elément intermédiaire 3,00 m	306 F
PH 15 H	Elément haut 3,50 m	357 F
PH 15 T	Elément toit 4 m avec pied & haut	408 F

EN 30 cm

PH 30 P	Elément de pieds 3,00 m	720 F
PH 30 I	Elément intermédiaire 3,00 m	620 F
PH 30 H	Elément haut 3,00 m	720 F
PH 30 C	Elément haut avec cage incorporée	1 320 F

CABLES INOX D'HAUBANAGE

CA 2,1 M	Câble inox diamètre 2,1 mm. Le m	4,50 F
CA 2,1 B	IDEM La bobine de 100 m	400,00 F
CA 2,4 M	Câble inox diamètre 2,4 mm. Le m	5,00 F
CA 2,4 B	IDEM La bobine de 100 m	470,00 F

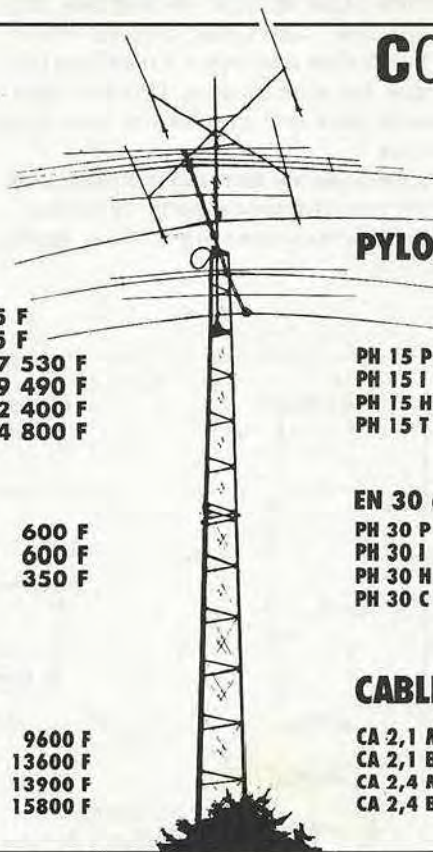

C.T.A. CONSTRUCTIONS TUBULAIRES DE L'ARTOIS

Z.I. BRUNEAUT - BP 02 - 62470 CALONNE-RICOUARD cdx

TEL. 21 65 52 91

DOCUMENTATION SUR DEMANDE (Joindre 5 F timbre pour frais)

**MOTEURS
ROULEMENTS
ACCESSOIRES**

Ampli VHF

QQE-06/40

PREMIERE PARTIE

Publié il y a quelques années, cet amplificateur VHF a rencontré, et rencontre encore, un vif succès. En effet, le numéro 25 de MEGAHERTZ est épuisé depuis longtemps et vous continuez à nous demander régulièrement des photocopies de cet article, preuve qu'il est toujours d'actualité.

Fabrice LEGER - F6HQ4

Il est quand même tout à fait intéressant de disposer d'un minimum de puissance sur la bande 144 MHz.

L'auteur se propose donc de décrire un amplificateur à tube QQE-06/40 qui donne des résultats merveilleux — ou presque — à condition qu'il soit bien réglé et qu'il ne soit pas trop "poussé". Les tubes QQE-06/40 sont très faciles à trouver : il n'est pas rare que les plus anciens OM en disposent dans leur grenier (ou dans leur cave !).

Il est possible de réaliser entièrement cet amplificateur à partir de "récup", donc à moindres frais. C'est égale-

ment un montage qui permet aux nouveaux autorisés de faire de très belles liaisons sur VHF, sans gêner les autres, et d'enrichir leur propre expérience, pour peut-être plus tard, envisager la réalisation d'un "plus gros" amplificateur. En effet, ces tubes acceptent les fausses manipulations bien mieux que les transistors, ce qui est intéressant pour les plus jeunes amateurs.

La description qui suit est très fiable : j'obtiens 80 watts en sortie avec 600 milliwatts à l'entrée, sans QRM sur la bande ; (avec 50 W, les téléviseurs des voisins ne sont plus du tout perturbés).

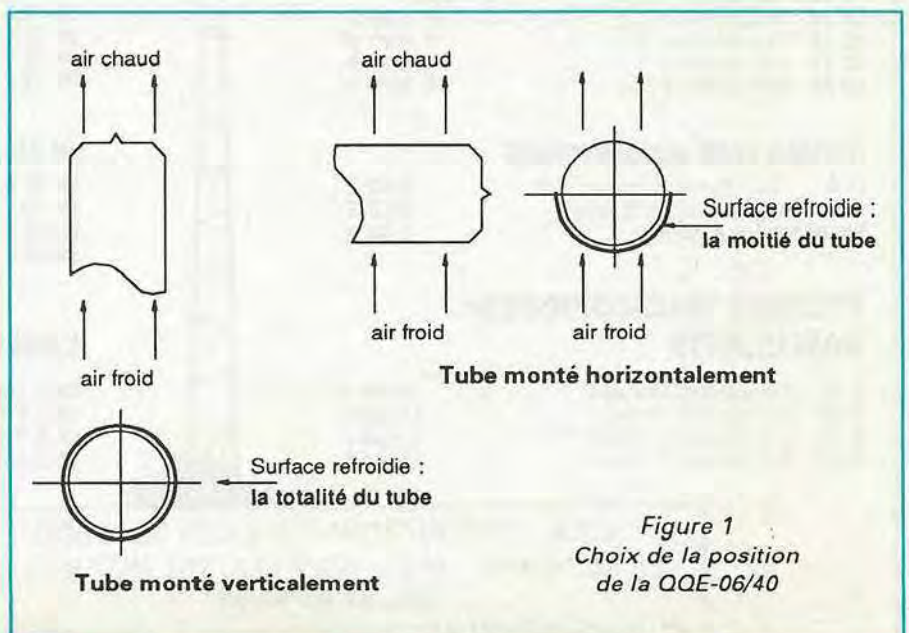

Figure 1
Choix de la position
de la QQE-06/40

LE BOITIER

L'ensemble doit être réalisé dans un boîtier rigide, assurant le blindage avec l'extérieur. En effet, il doit être relié à la masse (potentiel zéro) du montage, et à la terre de l'installation électrique.

Il est indispensable de prévoir une aération par l'arrière et par les côtés du boîtier par exemple.

J'utilise, personnellement, un boîtier "rack" de dimensions 350 x 240 x 200 (L x l x prof) qui sont des dimensions intéressantes pour contenir tout le montage.

Le refroidissement par turbine (ventilateur) n'étant pas du tout obligatoire il est intéressant de monter le tube **vertical** pour que le refroidissement s'opère par convection.

Si on veut mettre un ventilateur, il devra être de préférence monté **sous le tube**.

J'ai monté mon tube verticalement, il faut donc avoir un boîtier à 2 étages (figure 1).

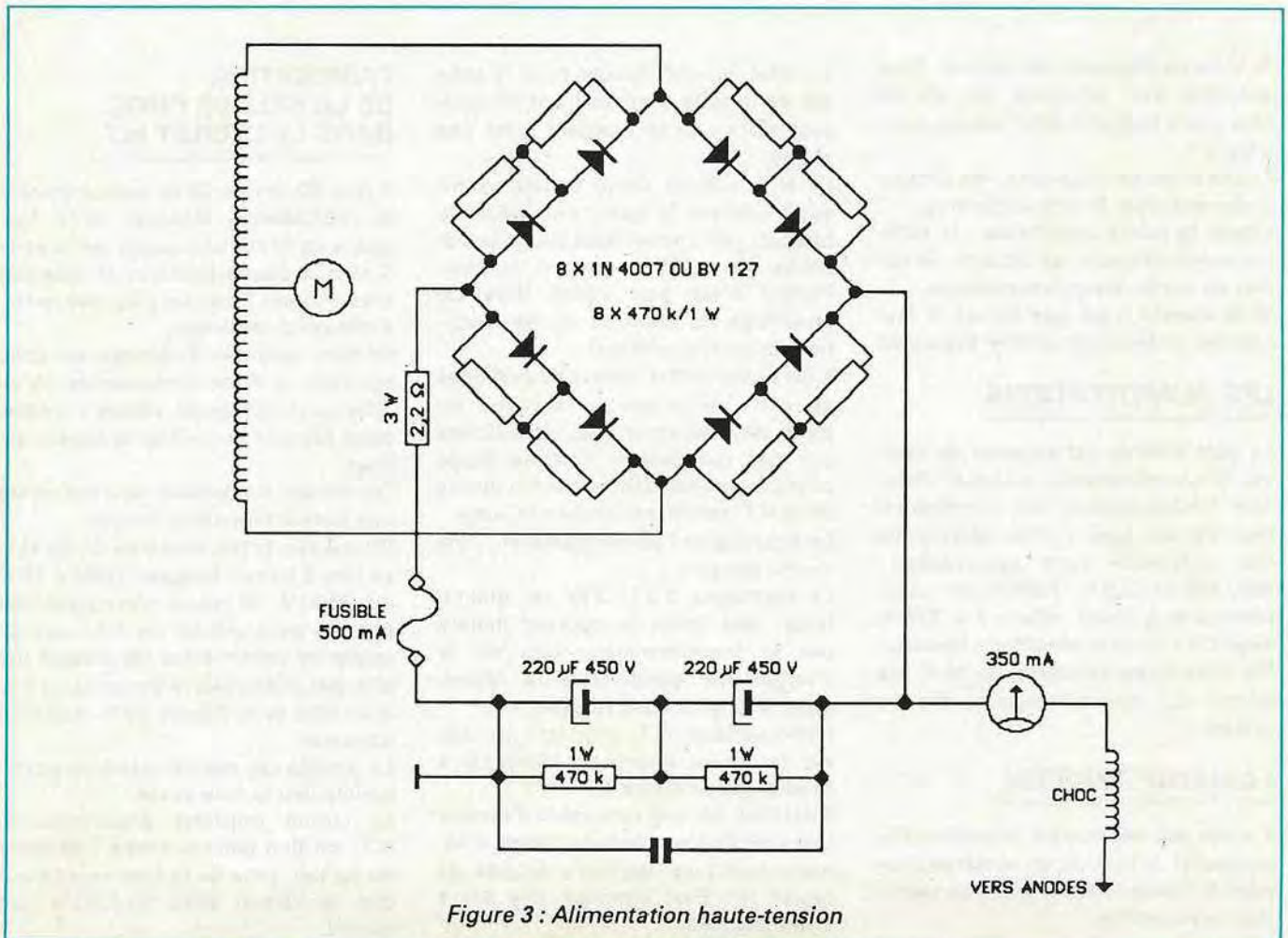
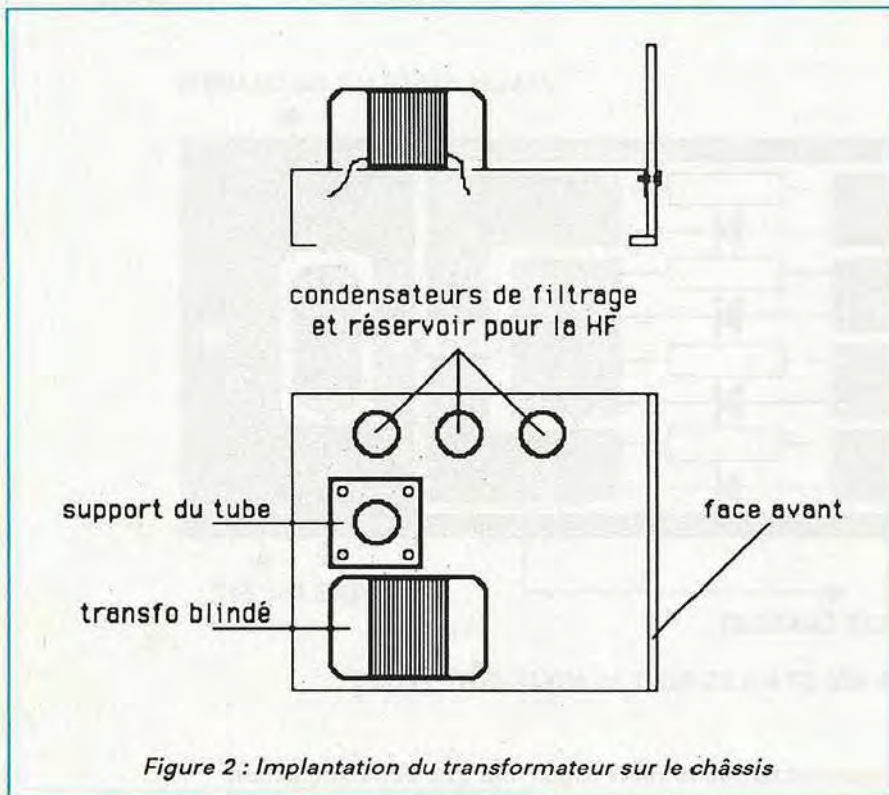

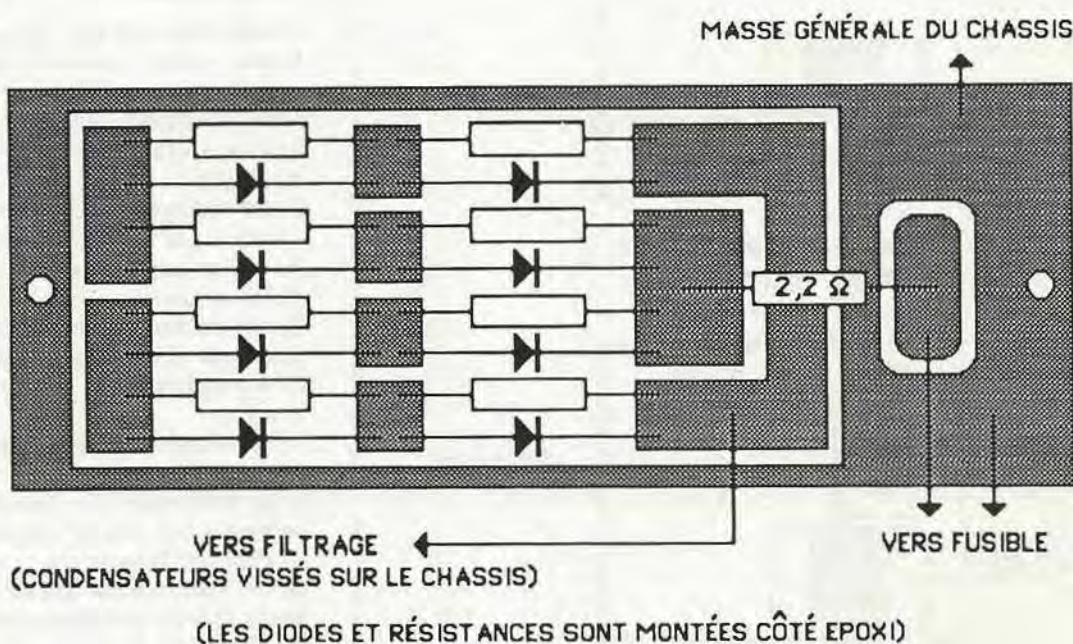

Figure 4 : Implantation des composants sur le circuit imprimé de l'alimentation

Si vous ne disposez pas de rack, il est possible d'en fabriquer un, ou un tout autre boîtier à deux étages pour y loger :

- dans la partie inférieure : les circuits d'alimentation, le circuit d'entrée ;
- dans la partie supérieure : le tube, les condensateurs de filtrage, le circuit de sortie, les galvanomètres.

Si le transfo n'est pas blindé, il faut réaliser un blindage autour (figure 2).

LES ALIMENTATIONS

Le plus difficile est souvent de trouver le transformateur adéquat. Peut-être trouverez-vous un transformateur de ces très vieilles télévisions qui possèdent trois secondaires : 650, 260 et 12,6 V. J'utilise un transformateur à point milieu 2 x 270 V, avec 6,3 V pour le chauffage filament. Un autre transformateur, de 30 V, me donne une tension négative sur les grilles.

LA HAUTE TENSION

Il n'est pas nécessaire (et même déconseillé) de prévoir un système coupant la haute tension lors des périodes de réception.

En effet, le seul danger pour le tube est de le faire parcourir par un courant alors que le filament n'est pas chaud.

La H.T. restera donc constamment appliquée sur le tube : on viendra le bloquer par une tension de grille négative de -100 V environ lorsque l'ampli n'est pas utilisé (lors du chauffage du filament ou en réception du correspondant).

Il est préférable d'utiliser deux diodes en série dans chaque branche du pont de redressement, équilibrées par des résistances. Chaque diode devra supporter exactement la moitié de la H.T. totale, en tension inverse.

Le schéma de l'alimentation H.T. est donné figure 3.

La résistance 2,2 Ω 3 W est obligatoire : elle limite le courant délivré par le transformateur lors de la charge des condensateurs chimiques, à la mise sous tension.

L'alimentation H.T. peut être montée sur un circuit imprimé identique à celui proposé figure 4.

Il est bien sûr indispensable d'insérer une self de choc dans le circuit d'alimentation pour qu'il n'y ait pas de retour HF. Bien entendu, elle devra être fabriquée.

FABRICATION DE LA SELF DE CHOC DANS LE CIRCUIT H.T.

Il faut 50 cm de fil de cuivre émaillé de 50/100ème. Bobiner cette longueur de fil sur une queue de foret de 5 mm, à spires jointives et très serrées. Prévoir 5 cm, ou plus, aux extrémités pour raccorder.

Enduire enfin le bobinage de colle époxyde à deux composants (Araldite) ou à défaut de vernis à ongles pour assurer la rigidité et laisser sécher.

On obtient finalement une self ayant une bonne tenue mécanique.

De même, la traversée du fil de H.T. se fera à par un by-pass, isolé à 1500 ou 3000 V. Si vous n'en possédez pas, on peut utiliser un morceau de quelques centimètres de coaxial (de télé, par exemple), la tresse étant liée d'un côté et de l'autre de la cloison à traverser.

Le fusible est installé dans un porte-fusible, sur la face avant.

Le circuit imprimé d'alimentation H.T. est fixé dans la partie inférieure du boîtier, près de la face avant pour que la liaison avec le fusible soit courte.

A suivre...☆

SUD A VENIR RADIO

22. BOULEVARD DE L'INDÉPENDANCE - 13012 MARSEILLE - TEL. 91 66 05 89 - C.C.P. Marseille 284 805 K

ONDES COURTES

Ecoutez 24 h sur 24 la radiodiffusion et les amateurs radio du monde.

RÉCEPTEURS DE TRAFIC

Professionnels, alignés, réglés sur 220 V secteur avec schémas, documentation, garantie 1 an.

Stabilidyne CSF - Récepteur à très hautes performances couvrant en 4 gammes de 2 à 30 MHz - Sensibilité 1 μ V - Sélectivité var. et quartz - Affichage de la fréquence par compteur numérique avec précision 500 Hz - BFO 1000 ou 2500 Hz - sortie 600 Ω - Alimentation secteur 110/220 V **2900 F**

AME 7 G 1680 - Superhétérodyne à double changement de fréquence 1600 kHz et 80 kHz - Sensibilité 0,6 μ V - Couvre de 1,7 à 40 MHz en 7 gammes - Graphie et phonie - Tubes miniatures - Equipé en sélectivité variable et quartz + BFO + VCA + S mètre + petit haut-parleur de contrôle 18 tubes - Alimentation 110/220 V - Sortie casque 600 Ω ou HP 3 Ω - Dimensions 40 x 80 x 50 cm profond - Poids 55 kg - Récepteur de très grande classe en état impeccable - Avec notice **2250 F**

Récepteur RR BM2 CSF - Récepteur marine nationale - Moderne - Élégant - Superhétérodyne double changement de fréquence 1365 kHz et 100 kHz - Filtre à quartz - Couvre de 1,55 à 30 MHz en 5 gammes - Graphie et phonie - Tubes miniatures - Sélectivité variable et quartz + BFO + VCA + S mètre - Sortie BF : 600 Ω - 51 x 47 x 28 cm **2050 F**

Récepteur RR BM3 AME - Récepteur marine ondes longues et moyennes - 7 gammes de 13 kHz à 1700 kHz - Double changement de fréquences 180 et 80 kHz - Sélectivité variable BFO - Secteur 110/220 V **2400 F**

AN GRC 9 - Emetteur-récepteur de campagne mobile ou portable - Couvre de 2 à 12 MHz en 3 gammes - 30 W HF - Maître oscillateur ou 4 canaux - quartz - Phonie, graphie - Portée 120 km - Récepteur superhétérodyne - Etalonné par oscillateur crystal 200 kHz - Avec microphone - Coffret alu 40 x 30 x 20 cm - Livré avec alimentation moderne DY 88 commutateur 6/12/24 V accu. - L'ensemble en ordre de marche, documentation fournie - Garantie 6 mois. **1640 F**

Prix Alimentation secteur 220 V **S.D.**

VHF

Matériels réglés en ordre de marche

Récepteur R 298C - Récepteur SADIIR moderne d'aérodrome - Couvre de 100 à 156 Mcs par crystal harmonique 18 - Valeur MF : 9720 kcs/s à quartz - Sorties 2,5 Ω sur HP et 600 Ω sur casque ou ligne - Aérien de 50 Ω - Alimentation secteur incorporée 110/220 V - Prêt au branchement secteur avec prises et fiches, équipé en oscillateur variable, état exceptionnel **825 F**

Emetteur SADIIR 1547 - Complément de R 298 ci-dessus pour une station aéro-club ou amateur - Puissance 15 watts HF, de 100 à 156 MHz, crystal harmonique 18, modulation : PP de 807 et OQE 04,20 à l'étage final - Matériel extrêmement robuste, livré en ordre de marche, secteur 110/220 V, état impeccable complet, avec alimentation **790 F**

Haut-parleur RI 295 - Magnifique haut-parleur professionnel en coffret aluminium galvanisé - 2,25 Ω 26 x 23 x 13 cm prof. **185 F**

Filtre - Passe-bas VHF, 100 à 156 MHz, type STARLEU 301, 100 W admissible avec 2 fiches type N - NEUF Franco **96 F**

ER 74 - Emetteur-récepteur VHF de bord - Couvre de 100 à 156 MHz en 20 canaux par quartz - Puissance HF 1 W - Equipé de 16 tubes miniatures - Poids 4 kg, 13 x 10 x 32 cm - Etat exceptionnel, avec schémas, en ordre de marche avec un quartz sans alimentation **645 F**

Le même, modifié secteur 220 V, avec réception en accord continu de 120 à 156 MHz **S.D.**

APPAREILS DE RÉGLAGES VHF TR PPA/6 - Gamme de fréquence - 100 à 156 Mcs - Antenne fournie : fous télescopique - Permettent la génération d'une onde pure ou modulée à partir d'un quartz au 1/10^e de la fréquence désirée - Indicateur de champ + autres possibilités - Livré 100% OK - Version pile (consommation 1,5 V, 150 mA et 90 V, 6 mA) **275 F**

Version piles - NEUF, emballage usine **375 F**

Version secteur 110/220 V **475 F**

EN ORDRE DE MARCHÉ - GARANTIE 6 MOIS.
BC 659 FR - Emetteur-récepteur FM de 27 à 40,8 MHz - Equipé tubes miniatures - Alimentation transistorisée incorporée 6 ou 12 V - Haut-parleur, combiné, deux fréquences pré-réglées crystal - 1,5 W HF - 18 x 31 x 38 cm + schéma et documentation **450 F**

ORFA 4 - Amplificateur 15 W - 27 à 41,5 MHz en valise métal 31 x 15 x 38 cm - 14 kg. Pour BC 659 ci-dessus en 220 V **280 F**

Alimentation par accu 12 V **280 F**

MESURES ÉLECTRONIQUES

Matériels entièrement révisés et GARANTIS UN AN. Prêts au branchement 220 V avec schémas et documentation.

OSCILLOSCOPES

OC 341 - BP 0 à 4 MHz, tube de 70 mm - 22 x 25 x 45 cm - Poids 16 kg **750 F**

OC 344 - BP 0 à 1 MHz, tube de 70 mm - 20 x 22 x 40 cm - Poids 12 kg **815 F**

OCT 3441 - Entièrement transistorisé - Caractéristiques identiques au précédent **1250 F**

OC 340 - BP de 0 à 5 MHz, tube de 125 mm - 26 x 40 x 50 cm - Avec notice **950 F**

241 RIBET - BP de 0 à 30 MHz, tube de 130 mm - Deux voies - 35 x 45 x 68 cm **1920 F**

OC 586 - Transistorisé - BP de 0 à 50 MHz, tube de 130 mm - Deux voies - 45 x 35 x 60 cm **2880 F**

OCT 749 - Transistorisé - BP de 0 à 1 MHz très haute sensibilité - Deux voies, tube de 180 mm - 44 x 31 x 55 cm **1425 F**

GÉNÉRATEURS FERISOL HYPERFRÉQUENCES

Avec notice et garantie un an

GS 117 - Couvre de 7 à 11 GHz - Sortie 50 Ω à 0 dB, 1 mW - Atténuateur de 0,2 volts à 0,1 μ V + Dbm - Modulation pure, impulsions, carré, FM - Convient particulièrement aux mesures sur récepteurs antennes et lignes de transmission - Secteur 220 V - 53 x 50 x 47 cm **2930 F**

GS 61 ou LG 201 - Couvre de 1,7 à 4,4 GHz - Caractéristiques identiques au précédent - 55 x 41 x 44 cm **1820 F**

GS 62 ou LG 101 - Couvre de 0,8 à 2,2 GHz - Caractéristiques identiques au précédent - 55 x 41 x 44 cm **1820 F**

Fréquence-mètre hétérodyne BC 221 - 125 kHz à 20 MHz - Quartz 1 MHz - Carnet d'étalonnage d'origine - Secteur 110/220 V - Notice **425 F**

Sans alimentation **300 F**

Générateur HF Métrix R2 - récent - Couvre de 50 kHz à 65 MHz - Avec notice **1550 F**

Générateur BF Férisol type C 902M - 15 Hz à 150 kHz - Sinus et carré - Galvanomètre - Etat remarquable **980 F**

Générateur BF type GB 512 CRC - Couvre de 30 Hz à 300 kHz en 4 gammes - Galvanomètre de sortie 50 Ω 1 Vm 60 dB en 4 gammes - Schéma incorporé - Secteur 110/220 V - 27 x 40 x 30 cm - Profond - Matériel récent **720 F**

L199A - Test de contrôle de commutatrices équipées de 2 galvanomètres shuntés pour les lectures suivantes : volts continu échelles de lectures suivantes. Volt continu 30 V, 60 V, 300 V et 1200 V. Débit en continu : 120 mA, 600 mA, 3 A, 12 A, 30 A et 60 A. Trois rhéostats vitrifiés : ronds, de 5 Ω 150 W + 60 Ω 50 W + 2250 Ω 150 W + grosses résistances vitrifiées 4 capacités 2 kV dans l'huile, etc. Matériel professionnel USA à l'état de neuf Coffret de 44 x 30 x 25 cm - Poids 19 kg Schéma - Prix **315 F**

CONTRÔLEUR TS 352 A/U USA



Très beau contrôleur, toujours en service dans l'armée US - Continu 20000 Ω /volt de 0 à 5000 V et de 250 μ A à 10 A - Alternatif 1000 Ω /volt de 0 à 1000 V - Ohmètre 5 gammes de 0 à 10 Megohms - Avec notice - Coffret alu coulé de 28 x 18 x 11 cm avec couvercle - Poids 6 kg. Prix **285 F**

TÉMOIN DE RAYONNEMENT R 101 FERISOL

Permet vérification du fonctionnement d'émetteurs de 2 à 30 MHz en 3 gammes, le champ HF de l'émetteur étant recueilli par une antenne courte quelconque, la tension HF induite est transmise par un câble au témoin de rayonnement Z d'entrée 50 Ω sur fiche N - Atténuateur d'entrée 0 à 60 dB - Sensibilité à 0 dB : égale ou inférieure à 10 mV - Secteur 220 V - Coffret 38 x 34 x 31 cm - Poids 20 kg - Etat remarquable, équipé galva de 50 μ A - Notice - Prix **435 F**

ADAPTEUR CONVERTISSEUR RA 101 FERISOL - VHF/UHF

Complément du R 101 ci-dessus - Gamme 95 à 500 MHz - Sortie 28 MHz - Impédance 50 Ω - Sensibilité 10 mV - Grand cadran de lecture démultiplié - Oscillateur 2C43 monté dans un bloc blindé - Prévoir alimentation 6,3 V et 250 V HT - Très bel état en coffret de 20 x 31 x 24 - Poids 9 kg - Notice, Prix **630 F**

ENSEMBLE R 101 + RA 101 - Les deux appareils vendus ensemble - Prix **925 F**

QUARTZ

Boîte A - ex BC 620-80, quartz FT 243 de 5706 à 8340 kHz **150 F**

France **195 F**

Boîte C - ex BC 604-80, quartz FT 241 de 20 à 27,9 MHz - Fondamentale de 370 à 516 kHz **110 F**

France **165 F**

Boîte D - ex BC 684-120 quartz FT 241 de 27 à 38,9 MHz - Fondamentale 375 à 540 kHz **175 F**

France **225 F**

ANTENNES ET ACCESSOIRES

MP 48 - Embase USA avec 5 brins MS (Mast Section) vissables, de 1 m environ - Chacun NEUF **350 F**

MS 54 - Brin supplémentaire **30 F**

Idéal pour la réception ondes courtes, pour le 27 MHz en 1/4 F ou 1/2 F avec 3 ou 6 brins retallés.



EXCEPTIONNEL

BOITE D'ACCORD ANTENNE USA BC 939 Fonctionne de 2 à 21 MHz - 1 kW HF admissible - Equipée avec 3 selfs à roulette en métal argenté - Equipée stéatite soit une de 60 spires en \varnothing 82 mm, une de 24 spires en \varnothing 51 mm et une de 5 spires en \varnothing 50 mm - Avec compteurs au 1/10^e de tour par spire avec ampèremètre HF de 15 A et 2 capats sous vide 20 kV - Très beau coffret métal de 25 x 27 x 56 cm - Prix **835 F**

Antenne boîte de couplage STAREC - Idéal pour CB mobile - Avec antenne fous 0,95 m pour tout émetteur-récepteur de 20 à 72 MHz - Puissance admissible par fiche BNC 40 W HF - Z de 50 Ω - Self à roulette coffret galbé de n.c 16 L x 9 H x 13 cm P **270 F**

AN 131 - Antenne longue du BC 1000, pliante, fermée 42 cm - Ouverte 3,25 m - Franco **145 F**

AN 29C - Antenne télescopique du BC 659 en laiton, bon état - Fermée 40 cm et déployée 3,80 m - Franco **150 F**

Avec embase de fixation - Franco **195 F**

AN 45 - Antenne télescopique laiton 42 cm et déployée 2,20 m - Bel état - Franco **80 F**

Traverse en stéatite - Isolation 4 kV - Tige 54 mm et \varnothing 4 mm laiton - Stéatite \varnothing 18 et 22 mm sur longueur 25 mm - Franco **8 F**

Isolateurs d'antenne - Porcelaine vitrifiée - Matériel USA - Tubulaire avec 2 trous - Etat NEUF - 65 mm \varnothing 14 mm ou 100 mm \varnothing 19 mm ou 230 mm \varnothing 15 mm - Franco **12 F**

A 27 USA Antenna Phantom des SCR 506 et 193 - Parfait état - 2 à 4,5 MHz - Coffret métal de 9 x 11 x 18 cm - 2 kg. Contient un CV à lames de 150 PF 2 kV service avec axe et 2 résistances non inductives de 12 Ω 40 W - Franco **194 F**

RELAIS COAXIAL UHF

capoté, fiches BNC, bobine 24 V, 0 à 4000 MHz, 50 Ω 100 W - Grande marque - Avec 3 fiches BNC mobiles - Voir dessin. **255 F**

Relais coaxial - 600 MHz, 100 W - Métal argenté - Bobine 28 V. Equipé avec fiche N - Franco **195 F**

Relais d'antenne - Emission-réception 500 W, 24 V, colle à 15 V, 2 TR - Colonnes stéatite - Franco **63 F**

Ligne 225/400 MHz - Adaptable 432 MHz - Matériel professionnel marine - Métal argenté - Coffret de 12 x 12 x 15 cm - Poids 4 kg avec support et tube 4 x 150 A - Vendu pour le prix du support **300 F**

TURBINE pour tube 4 x 150A - 125 V, 50 Hz, très puissante - Poids 4 kg - 125 F et Franco **167 F**

VENTILATEURS ETRI ou CENTAURE ou PAST Type ETRI ou CENTAURE - Carré 12 x 12 x 4 cm - 550 g, 220 V 50 Hz - Franco **125 F**

Le même mais en 110 V 50 Hz - Franco **89 F**

Type PAST 7550 - Rond, de \varnothing 15 et \varnothing 17 cm avec fixations - Epaisseur 5,6 cm - Poids 1200 g - 220 V 50 Hz - Franco **157 F**

Millivoltmètre Ampli. CRC - Type MV 153 de 20 Hz à 400 kHz - 12 éch. de 1 mV à 300 V - Z entrée : 1 m Ω grand galvanomètre **535 F**

Wattmètre Férisol BF - De 0 à 15 W en 4 gammes - Galvanomètre de mesures dB et mW - Entrée de 2,5 Ω à 20 k Ω **280 F**

Lampemètre USA type 1.117 - Secteur 110 V - Contrôle tubes anciens - Manuel - Accessoires - Etat NEUF **400 F**

LAMPÈMÈTRE-METRIX type 310 - Secteur 110/220 V - Contrôle de tous les tubes de réception - Notice **850 F**

LAMPÈMÈTRE CARTOMATIQUE PHILIPS GM 7833 - Etat neuf - Test de lampes anciennes et quelques modernes - Avec notice - Secteur 220 V - Garanti **472 F**

MILLIVOLTMÈTRE BF PHILIPS - BF de 10 mV à 300 V en 10 gammes - Grand galvanomètre de 16 x 8 cm **250 F**

VOLTÈMÈTRE SÉLECTIF O.C. 2005 - Bruel et Kjaer - Couvre en 4 gammes de 20 kHz à 30 MHz, 15 μ V à 150 mV **S.D.**

Alimentations variables CF 201 - Férisol 110/220 V - HT : 100 à 300 V, 100 mA BT : 6 V, 3,5 A, AC; galvanomètre 19 x 20 x 28 cm - Parfait état de marche - **275 F**

TÉLÉPHONES DE CAMPAGNE

En ordre de marche - Garantie 6 mois - Types portatifs à magnéto - Sonnerie incorporée - Prêts à l'usage avec piles standards - Il suffit de deux fils pour assurer une liaison sûre de plusieurs kilomètres - Pour chantiers, usines, scouts campeurs, spéléos, etc.

Type AOP - Coffret bakélite avec couvercle de fermeture 26 x 18 x 3 cm - La pièce Franco **300 F**

Type SIEMENS - Coffret bakélite 27 x 9 x 22 cm - Bon état - La pièce port d'ou **320 F**

File double téléphonique de campagne **S.D.**

Alimentations réglées - Type professionnel SAPHYMO - Entrée 220V - 50 Hz Modèle A - Sortie 6 V - 1,5 A Modèle B - Sortie 12 V - 0,7 A Modèle C - Sortie 24 V - 0,7 A En coffret grillagé de 5 x 10 x 10 cm prof. poids 1,5 kg - Prix franco **192 F**

DIVERS

SCR 543 USA - Emetteur-récepteur BC 669 - 50 W HF - Couvre de 1,85 à 4,45 MHz - Alimentation secteur 110 V - Prêt au branchement avec fiches, cordons, combiné, documentation - Garantie 6 mois - sans antenne **1100 F**

SCR 508 USA - Emetteur-récepteur BC 652 et BC 653 - 80 W HF - Couvre de 2 à 4,5 MHz en émission et de 2 à 6 MHz en réception - Alimentation 24 V par commutateur - Livré en ordre de marche avec casque, microphone, antenne, notice - Garantie 6 mois **1600 F**

ER 79 - Identique aux PRC 8, PRC 9, PRC 10 - Portable 1 W HF - Couvre en accord continu de 33 à 47 MHz - Livré avec combiné H33PT et antenne longue - Alimentation non fournie - En ordre de marche **495 F**

ÉMISSIONS-RÉCEPTION O.C.

Matériels complets, bel état, schéma, non réglés

Emetteur COLLINS ART 13 - 2 à 18 MHz - Phonie, graphie - Puissance HF 125 W - Modulateur PP 811 et final 813 - Alimentation nécessaire 24 V BT et 400 V et 1200 V H.T. avec 2 galvanomètres de contrôle **725 F**

ART 13 avec son alimentation d'origine par commutatrice 24 V **850 F**

Récepteur aviation RR20 - Reçoit en 8 gammes de 147 à 1500 kHz et de 2,050 à 21,45 MHz en A1, A2 et SSB - Equipé 12 tubes miniatures ou noval - BFO - Quartz 500 kHz - Sensibilité 1 μ V - Avec boîte de commande BD31 - Schémas complets - Sans alim., il faut du 27 V à 3 continu et 115 V 400 Hz, 150 VA - Coffret de 35 x 20 x 42 cm profond - Poids 15 kg - Tests OK **760 F**

Récepteurs ARB, US NAVY - Couvre de 190 kHz à 9 MHz en 4 gammes - 6 tubes étroit - Phonie, graphie - Sélectivité large et étroite - Sortie casque ou haut-parleur - 18 x 20 x 40 cm prof. **785 F**

Emetteur-récepteur TR PP8 (France) - Radiotéléphone portatif 3 kg - de 47 à 54 MHz par 6 canaux - 250 mW HF - Complet en tubes, un quartz - Sans pile ni antenne - Franco **345 F**

ARC 1 - Emetteur-récepteur USA - 100 à 156 MHz - 15 W HF par crystal - Complet - Propre - Schéma **480 F**

SARAM 5/41 - Emetteur-récepteur - 100 à 156 MHz par 12 canaux crystal - 15 W HF - Complet, schéma **460 F**

BC 1000 - Emetteur-récepteur 40 à 48 MHz - Complet sans alimentation - Avec combiné, antenne courte, documentation - Port d'ou **275 F**

BRELAGE (ceinture et courroies toile pour BC - 1000 portable à dos) - Franco **145 F**

Relais miniature SIEMENS, capote plastique - Dimensions 17 x 20 x 32 mm haut. **13 F**

Type A - Bobine 12 V - 2 RT **Franco 13 F**

Type B - Bobine 12 V - 4 RT **Franco 18 F**

Type C - Bobine 24 V - 2 RT **Franco 11 F**

Type D - Bobine 24 V - 4 RT **Franco 14 F**

Condensateurs variables NEUFUS - USA - Sur stéatite, axe 6,55 mm, 1500 V service - 26 pF - 85 x 60 x 47 mm + axe **Franco 38 F**

62 pF ou 77 pF - 95 x 70 x 55 mm + axe ou 116 pF - 90 x 110 x 45 mm + axe **Franco 48 F**

Détecteur de métaux USA type SCR 625 - Entièrement transistorisé par circuits intégrés, alimenté par 4 piles standard de 4,5 V - Détecte toutes sortes de métaux sur terre et sous l'eau - Système d'indication à la fois visuel par galvanomètre et auditif par résonateur - En ordre de marche, dans sa valise du transport, avec documentation **790 F**

Le même, mais avec ampli à lampes fonctionnant avec piles 1,5 V et pile 103 V, piles non fournies mais appareil en état de marche, avec notice **440 F**

Convertisseur continu-alternatif 50 Hz - Convertisseur rotatif type DY 4 ELECTRO PULLMANN - Entrée 26 V continu (deux accus de 12 V en série) - Sortie 115 V 50 Hz 1,8 A - Equipé avec 3 filtres antiparasites Télec - Dimensions 34 x 15 x 23 cm - Poids 19 kg - Pour campagnes, caravanes, bateaux, etc. - Garanti **220 F**

Convertisseur AUXILIE 400 Hz 30 VA - Matériel NEUF - Poids 1,2 kg - Entrée 24 V continu - Sortie 26 V, 1,15 A 400 Hz mono **Franco 192 F**

Câble électrique - Type "signal four USA" NEUF 4 x 12/10^e - Cuivre divisé - Isolé néoprène - Tour de 400 m **800 F**

Câble électrique 5 x 2 conducteur - 5 x 2 conducteurs monobrin de 10/10 cuivre étamé isolé néoprène, idéal pour cde d'antennes - Le rouleau de 33 m **90 F**

Etude graphique d'une antenne

Cet article précède une série traitant de la construction d'une antenne de type "Lévy". L'étude de ce sujet nous a été demandée par un grand nombre de lecteurs, tant cébistes que radioamateurs. Voilà de quoi les satisfaire !

Pierre RONCEVAUX

Il est vrai qu'avec le "Long-Fil", l'antenne "Lévy" est la seule à pouvoir assurer une variation *continue* de sa fréquence de résonance, donc à pouvoir fonctionner sur n'importe quelle fréquence de n'importe quelle bande. Néanmoins, l'étude graphique que je propose aujourd'hui est applicable à tout type d'aérien.

UNE EXPERIMENTATION SIMPLE

Suivant des intervalles réguliers (figure 1), nous insérons des ampoules de cadran le long d'un conducteur AB, la dernière se trouvant sur l'isolateur terminal B.

Entre A et la terre, branchons un générateur de courant *continu*, pile ou batterie.

Que se passe-t-il ?

Rien !

Les ampoules restent éteintes, ce circuit est ouvert pour un courant continu (fig. 1A).

Remplaçons la batterie par un générateur de courant *alternatif* (fig. 1B).

A partir d'une certaine fréquence, les ampoules commencent à s'allumer, mais d'une façon non uniforme, certaines brillent plus que leurs voisines.

Cette disposition varie lorsque la fréquence du générateur change. L'ampoule en B demeure *toujours* éteinte (fig. 1C).

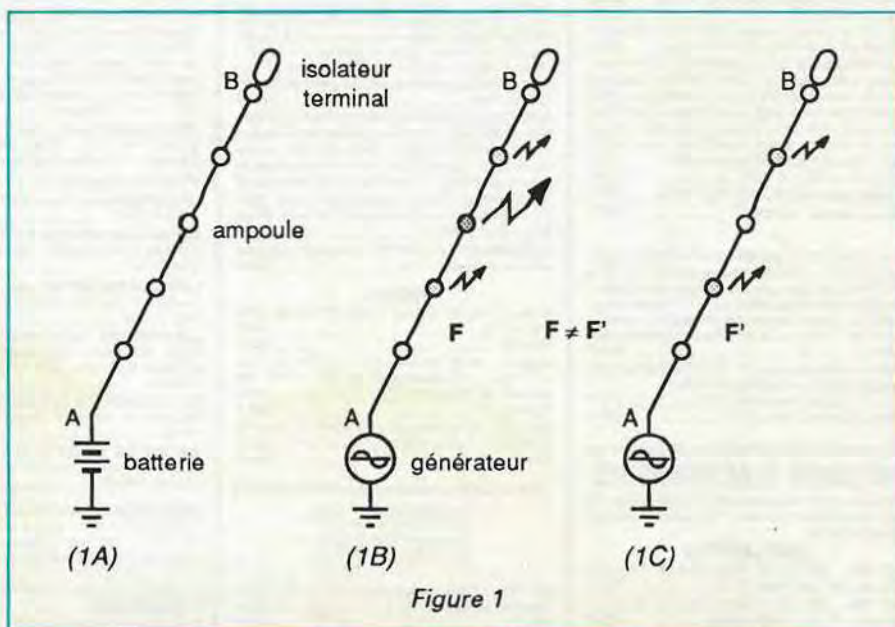

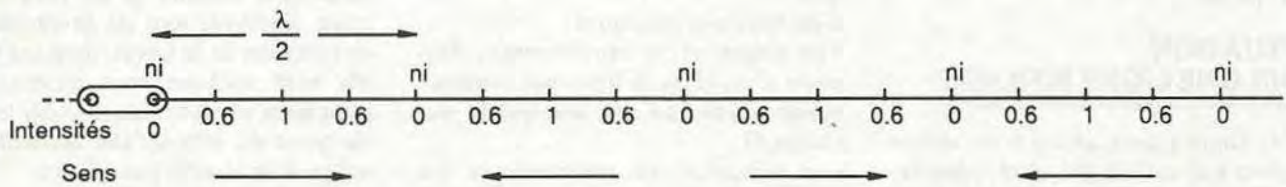

Les nombres (pris au hasard) sont les intensités maximales à chaque alternance. Toutes les flèches s'inversent à l'alternance suivante.

Figure 2

A son maximum d'éclairement, une ampoule occupe un *ventre* d'intensité (vi). A son minimum (ou à l'extinction), elle est située sur un *nœud* d'intensité (ni).

Ce sont les nœuds d'intensité qui nous intéressent plus particulièrement. Nous voyons qu'un "ni" séjourne perpétuellement sur un isolateur terminal, quelle que soit la fréquence du courant alternatif.

En mesurant la distance entre deux "ni", on trouve la relation voisine de $150/F$, lorsque F est en mégahertz et la distance en mètres.

Ainsi, deux "ni" consécutifs sont distants d'une *demi-onde électrique* (figure 2).

SENS DES COURANTS PENDANT UNE DEMI-PERIODE

Dans un régime parfait stationnaire, l'intensité et la tension sont en quadrature, c'est-à-dire déphasées de 90° . A un "ni" correspond un ventre de tension, à un "vi" correspond un nœud de tension (figure 3). Conventionnellement, un courant circule du

+ au -. Nous voyons que les sens du courant, en deux points situés de part et d'autre d'un "ni", sont *opposés*.

PRINCIPE DE L'ETUDE GRAPHIQUE

Nous pouvons résumer ce qui précède en trois principes :

- P1 : un isolateur terminal est toujours le siège d'un "ni".
- P2 : les "ni" sont distants d'une demi-onde électrique.

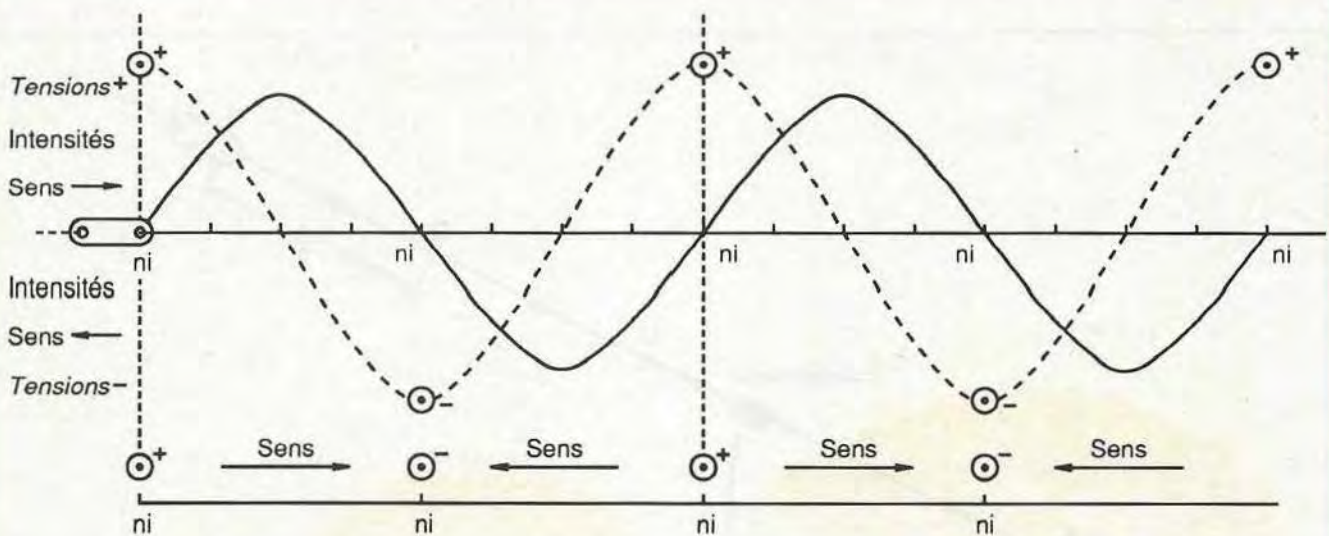

Les "ni" sont des points de divergence ou de convergence des courants.

Figure 3

• P3 : le sens des courants instantanés change chaque fois que l'on franchit un "ni".

SITUATION SUR UNE LIGNE BIFILAIRE

• P4 : Deux points situés à un même niveau sur cette ligne sont instantanément traversés par des courants de même valeur absolue mais qui

vont *en sens contraires* : l'un descend pendant que l'autre monte (figure 4).

Cela explique pourquoi :

• *en émission* : le rayonnement d'un point d'un fil de la ligne est instantanément *absorbé* par son voisin sur l'autre fil ;

• *en réception* : un rayonnement qui atteint une ligne bifilaire y induit deux courants d'égale intensité, mais

de sens opposés. Leur résultante, au centre de la boîte d'accord, est nulle. Une ligne bifilaire (il en sera beaucoup question lors de la prochaine description de la Lévy), dont les deux fils sont suffisamment proches, ne peut ainsi ni rayonner, ni subir les inductions du brin qu'elle alimente ou celles d'un champ parasite.

METHODE D'ANALYSE GRAPHIQUE

Il suffit de diviser en demi-ondes le parcours du fil de l'antenne, *en partant d'un isolateur terminal*, de convenir d'un sens au départ, de tracer sous forme de flèches les sens du courant en respectant les principes au-dessus.

INTERET DE CETTE ETUDE GRAPHIQUE

- *Comprendre* le fonctionnement de l'aérien après avoir déterminé son mode vibratoire ;
- *estimer* la situation électrique à l'entrée d'une boîte d'accord, côté antenne, ce qui est très important pour une mise au point rapide ;
- *utiliser* au mieux la colinéarité dans la recherche d'une directivité ;
- *trouver* les meilleurs points de pliage du brin rayonnant, quand on manque de place ;
- *déduire* le diagramme de rayonnement horizontalement, etc.

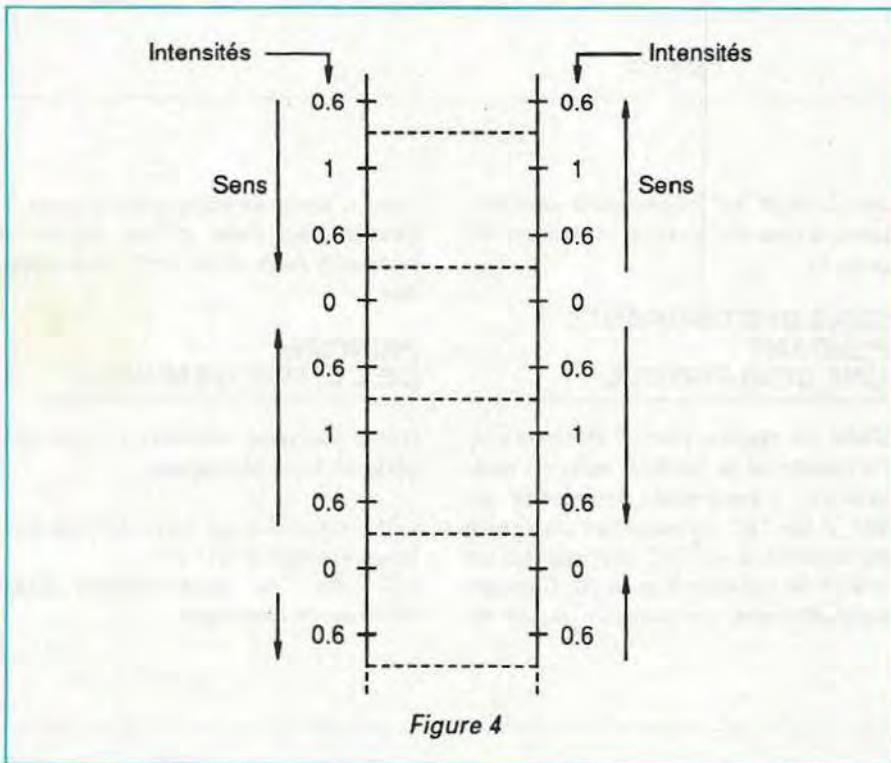

Figure 4

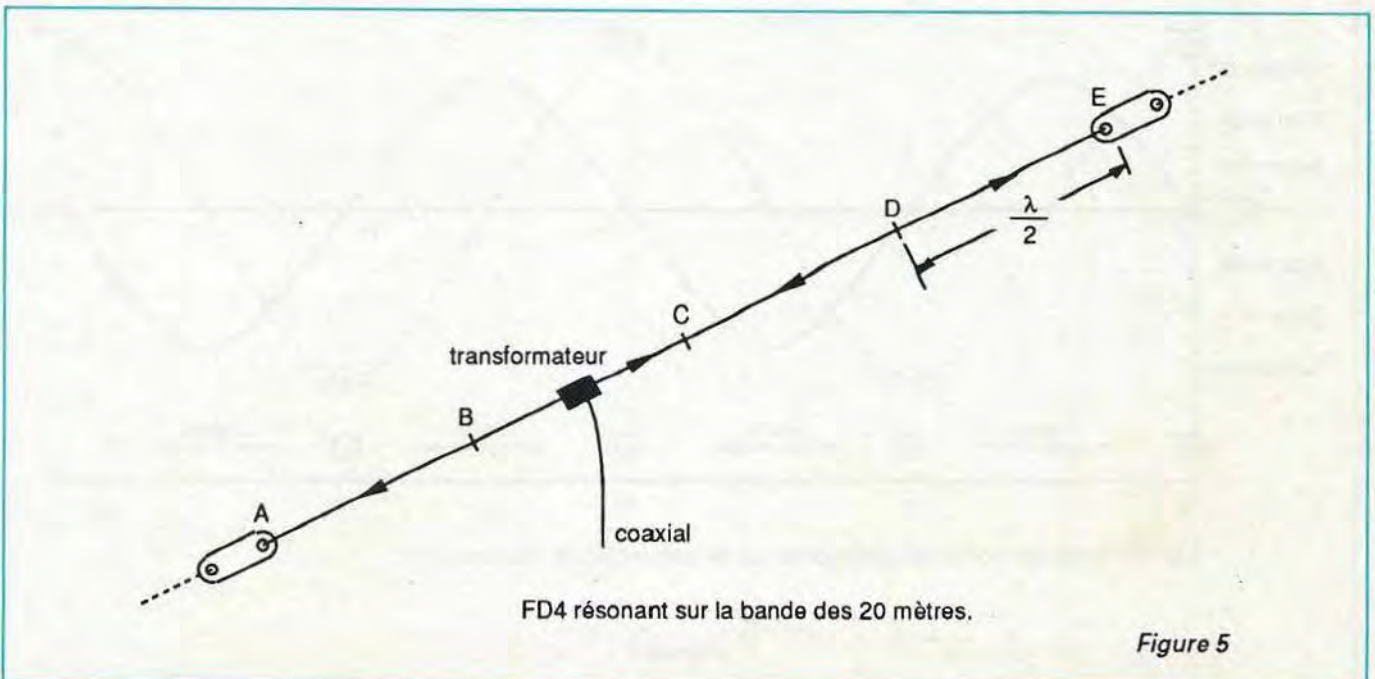

Figure 5

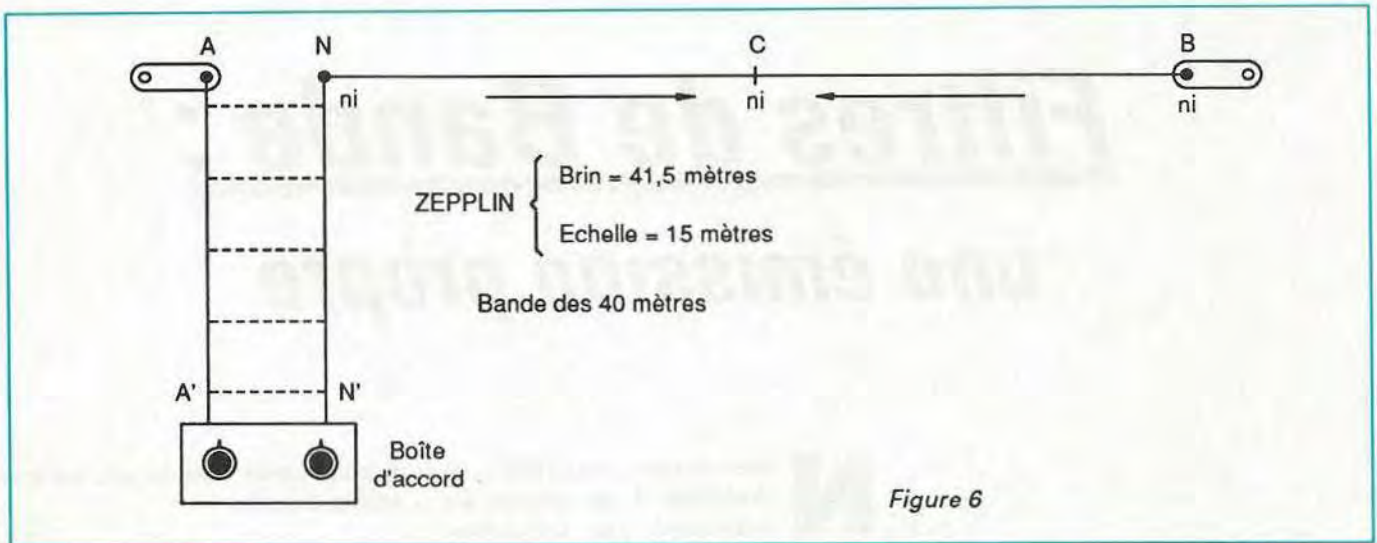

Figure 6

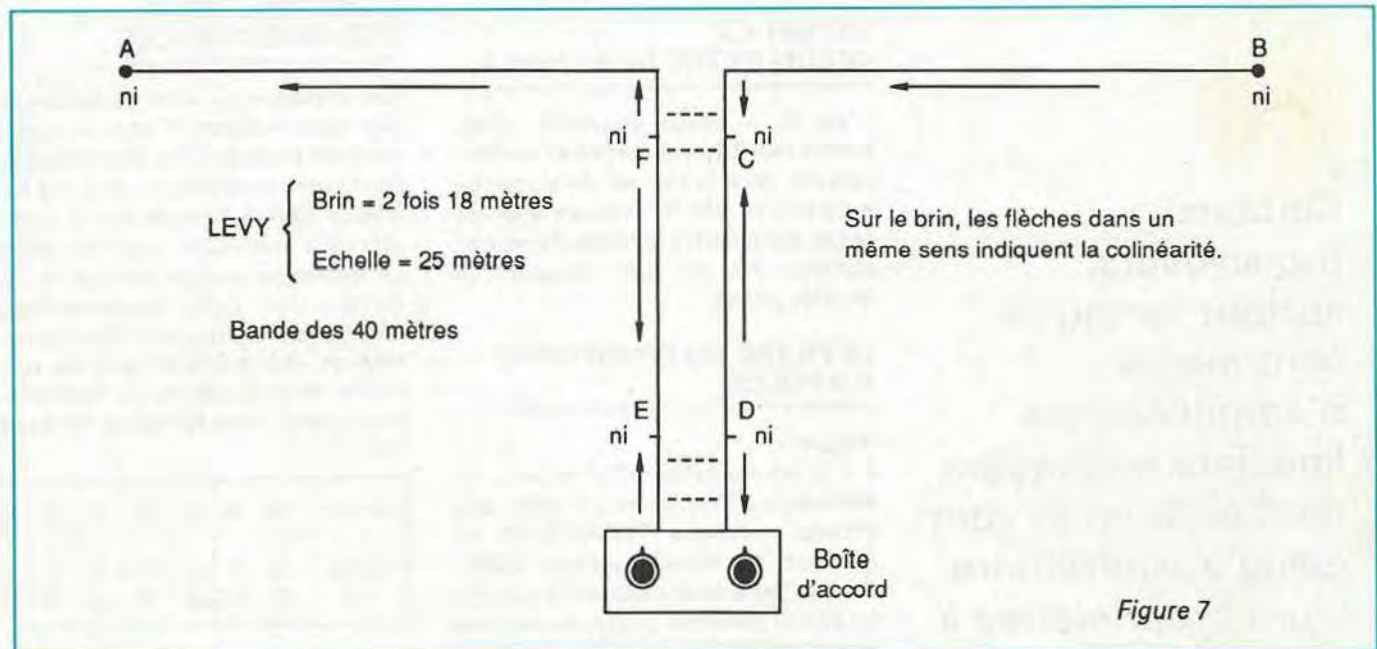

Figure 7

APPLICATIONS A QUELQUES ANTENNES

1 • Une FD4 utilisée sur la bande des 20 mètres (figure 5).

Longueur légèrement supérieure à 40 mètres.

Version commercialisée par le constructeur allemand Fritz de la Hertz-Windom, alimentée en son tiers par un transformateur sur ferrite multiplificateur par 6 de la Zo du coaxial qui l'alimente.

Longueur d'une demi-onde = $20/2 = 10$ m.

Nombre de demi-ondes = 4.

Positions des "ni" en A, B, C, D, E, tracer les flèches suivant P3.

2 • Une Zeppelin (brin de 41,50 m, descente bifilaire : échelle de 15 m - bande 40 m (figure 6).

D'après P1, les extrémités A et B sont des "ni".

D'après P4, N doit supporter un "ni". La demi-onde mesurant 20 m, on a un autre "ni" en C, milieu de NB.

A part A et N, pas d'autre "ni" sur l'échelle qui ne mesure que 15 m.

On remarquera qu'en réalité le "ni" près de N ne peut avoir une place rigoureusement précise que sur une seule fréquence dans la bande. Ce "ni" va se déplacer vers B en haut de bande, ou vers N' en bas de bande.

Le brin rayonnant d'une Zeppelin doit être soigneusement taillé en

fonction de la fréquence centrale de la bande sur laquelle on travaillera.

3 • Une antenne de type Lévy (brin de deux fois 18 m, échelle de 25 m, bande des 40 m (figure 7).

D'après P1, A et B sont des "ni".

D'après P2, les autres "ni" sont situés sur l'échelle à 2 m de son sommet (C et F), puis à 22 m (D et E).

On notera que cette antenne, sur la bande des 40 m, *vibre en cinq demi-ondes* et non en onde entière comme pourraient le faire croire les 36 m de son brin, voisins de la longueur d'onde et qu'elle est *colinéaire*, les sens étant les mêmes sur son brin rayonnant.



Filtres de Bande : une émission propre

Certains transceivers, surtout lorsqu'ils sont munis d'amplificateurs linéaires, manquent de discrétion et vont jusqu'à contraindre leurs propriétaires à ne trafiquer que pendant certaines heures... creuses !

Nous prenons, aujourd'hui, le problème à sa source, en supposant que les autres parades au QRM aient échoué.

QU'EST-CE QU'UN FILTRE DE BANDE ?

C'est un montage constitué d'éléments réactifs, bobinages et condensateurs, dont le rôle est de s'opposer au passage des fréquences inférieures et supérieures à celles de leur résonance F_0 , en leur infligeant de lourdes pertes.

LE FILTRE BUTTERWORTH A 3 POLES

(Figure 1)

Il a la configuration d'un π avec, en dérivation à l'entrée et à la sortie des circuits oscillants PARALLELES et, entr'eux, un circuit oscillant SERIE. On sait qu'à leur résonance sur F_0 , un circuit parallèle présente une très haute impédance pour F_0 , au détriment des autres fréquences. Au contraire, un circuit série est un court-circuit. Ainsi $L1/C1$ et $L3/C3$ vont éliminer les fréquences de part et d'autre de F_0 pendant que $L2/C2$ va opposer une réactance aux fréquences différentes de F_0 .

VALEURS DES ELEMENTS

Bandes	C1 = C3	L1 = L3	C2	L2
160 m	3900	1,9	390	19,2
80 m	2000	0,95	200	9,5
40 m	1000	0,51	100	5,1
20 m	470	0,27	47	2,7
15 m	330	0,17	33	1,7
CB	270	0,13	27	1,3
10 m	240	0,13	24	1,3

Les capacités sont en pF, les inductances en μH .

CONSTRUCTIONS DES INDUCTANCES

Les inductances sont bobinées sur des tores Amidon T-80-6 ou similaires avec du fil émaillé d'un millimètre de diamètre minimum, pour les bandes de 20 m à 10 m et de 0,8 mm de diamètre minimum pour les autres. Le bobinage occupe environ les 3/4 du tore. Deux spires supplémentaires sont laissées aux extrémités pour le réglage, qui se fera au grid-dip sur le centre de la bande ou du segment le plus utilisé. Voici les nombres de spires :

Bandes	160	80	40	20	15	CB	10
L1 = L3	23	16	11	8	7	6	6
L2	70	50	35	25	20	18	18

CHOIX DES CONDENSATEURS

Il est préférable d'utiliser des condensateurs au mica argenté ; comme ceux-ci sont coûteux, ils peuvent être remplacés par des condensateurs au polystyrène.

ACCORD DE CHAQUE CIRCUIT OSCILLANT

Il se fait au grid-dip en émission, éventuellement assisté d'un fréquencemètre, ce qui permet une mesure très précise. Un tore a un circuit magnétique circulaire fermé. Il est inutile d'essayer d'introduire la bobine du grid-dip au centre du tore. On utilise un "link", couplage aperiodique à basse impédance. Il fait une spire

Pierre VILLEMAGNE - F9HJ

Figure 1
Filtre de Butterworth 3 pôles

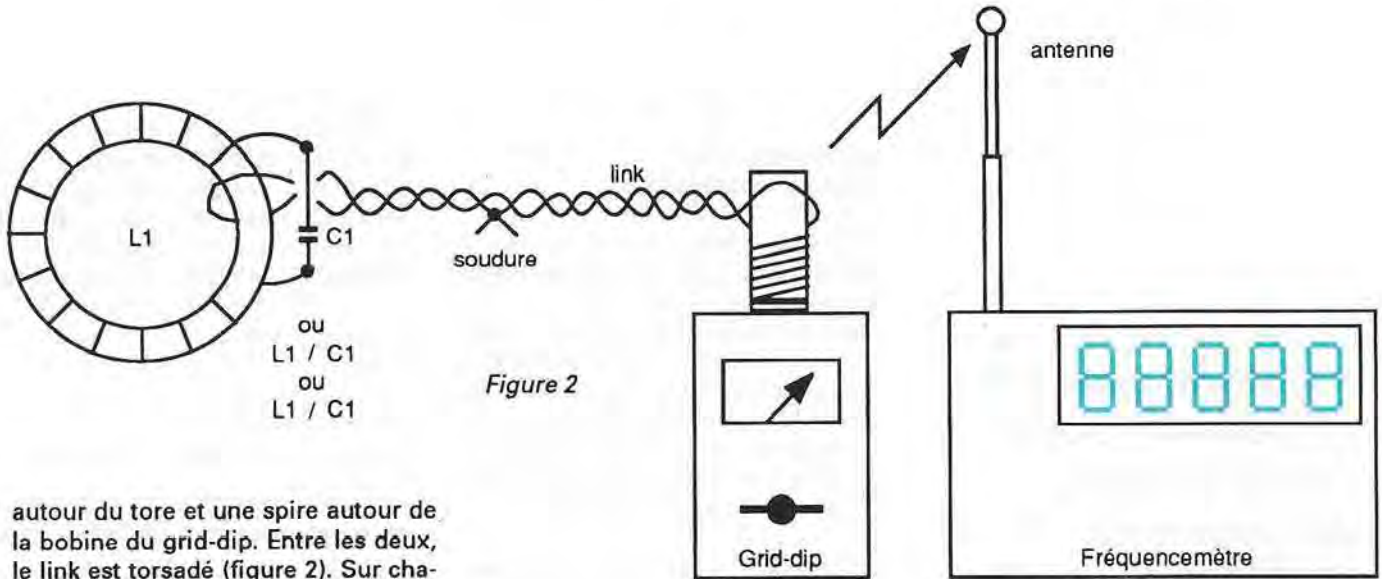
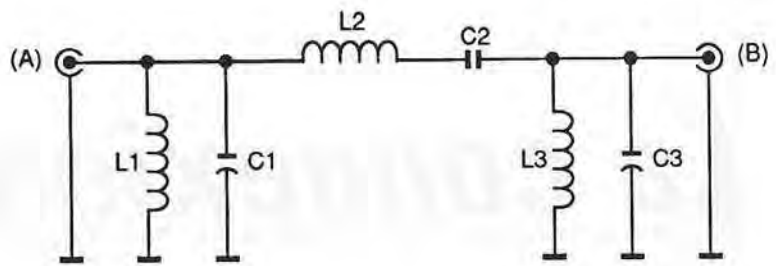

Figure 2

autour du tore et une spire autour de la bobine du grid-dip. Entre les deux, le link est torsadé (figure 2). Sur chaque bande, les trois circuits sont accordés sur la fréquence centrale. L'accord est approché par addition ou soustraction d'une spire, il est fini en resserrant ou en écartant deux spires voisines. L'accord terminé, les spires sont collées sur le tore.

CIRCUIT IMPRIME

Il est à une seule face cuivrée. Les trois tores sont collés, à plat, sur la face non cuivrée. Sur l'autre face, le cuivre n'est conservé que sur le pourtour (masse) et trois rectangles (figure 3). Pour éviter des capacités parasites, ces surfaces cuivrées ne doivent pas se trouver sous les tores. Il faut un circuit par bande, du moins pour celles responsables d'un QRM. Les entrées et sorties (a) et (b) (le filtre est réversible) d'un même côté facilitent l'implantation d'un commutateur à deux circuits et autant de directions qu'il y a de bandes filtrées. Ce commutateur doit être de bonne qualité (porcelaine ou stéatite). Ses contacts doivent être suffisants pour l'intensité (1,5 A ou 100 W efficaces ; 2,3 A pour 250 W). Les circuits sont alors soudés côte à côte, verticaux, suivant (xy) sur une plaque horizontale du circuit imprimé.

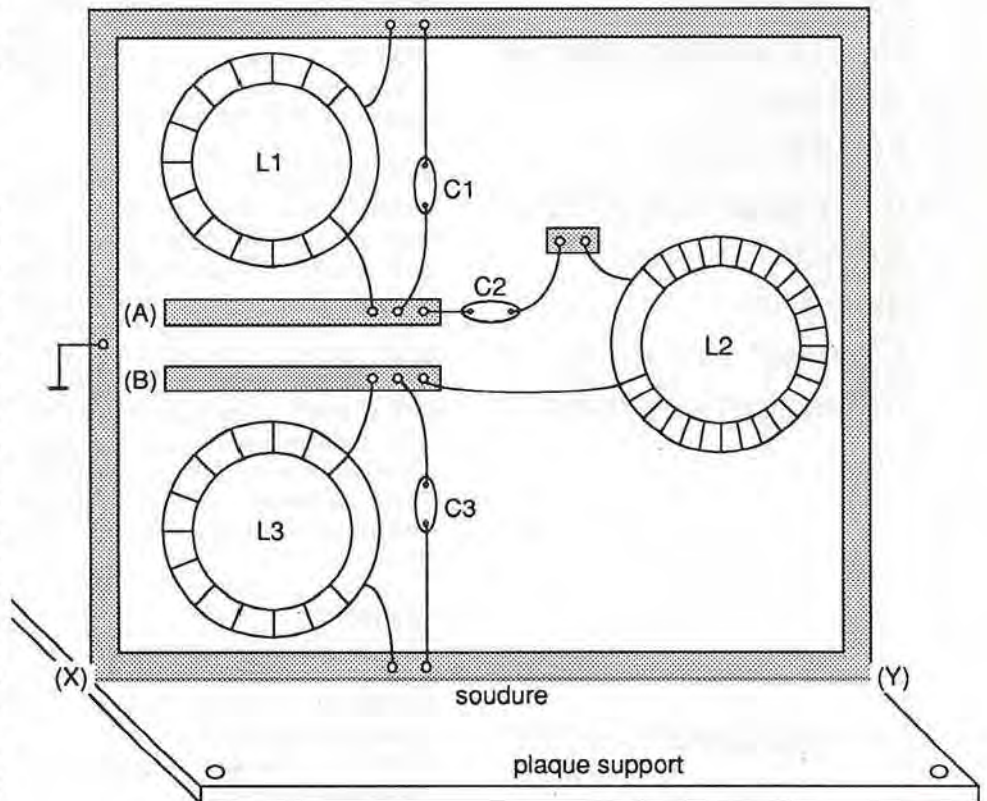

Figure 3

La connexion Packet

Le développement du réseau Packet-Radio français poursuit son évolution à grande vitesse.

Le paysage du Packet est en pleine mutation.

F6FBB vient d'équiper dix BBS de son logiciel serveur.

C'en est fini de la messagerie mono-voie.

J.-P. BECQUART - F6DEG

LES NOUVELLES

UN PROGRAMME REVOLUTIONNAIRE (!)

Jean-Paul, F6FBB, vient de concevoir un nouveau type de BBS/SERVEUR Version 5.00. Cette BBS, actuellement en essais chez lui-même, ainsi que chez FC1GHV et chez F6DEG, donne des résultats plus qu'encourageants. Le logiciel (du jamais vu), extrêmement performant, répond à presque tous les souhaits des opérateurs férus en matière de Packet.

Le programme est conçu pour tourner sur TNC2 avec la prom type WA6DED (Host-mode). Il utilise le mode "multiconnexion" jusqu'à 6 ports différents, si bien que, contrairement aux BBS américaines, la BBS "FBB-5.00" autorise des connexions même durant le "forwarding" des messages avec d'autres BBS.

Côté utilisateurs, la nouveauté vient du programme qui a les mêmes commandes et la même présentation que ceux de WA7MBL et W0RL. Le programme dispose, en plus, de la commande "F" qui permet de passer en mode serveur avec calcul des QRA-locator, trajectographie, statistiques BBS et trafic, nomenclature des stations connectées (à quand la "vraie" nomenclature ?), ainsi que le "gateway". Un logiciel de BBS qui devrait devenir un standard, au moins européen.

VOS NOTES

Les nouvelles BBS

- FF6KNL-1 : 144,675 - Dpt 33 - Forward avec F6IPO
- FF6KDJ-1 : 144,675 - Dpt 06 - Forward avec F1EBV
- FC1JKG-1 : 144,675 - Dpt 64 - Forward avec F6IPO, F6FBB

Additifs Nodes

FC1ECC-7	430,675	Brive	19
FC1LCN-2	144,675	Coray	29
FF1LEQ-2	144,675	Nantes	44
FF6KNI-2	144,675	Perpignan	66
FC1HPI-3	430,625	Gazeran	78
FF6KGM-2	144,675	Pouzauges	85

Prochainement

FF6KBS-2 à Saclay (91)

Sur la nomenclature

FF6KCI-5 est devenu FF6KCI-2 à Tours (37) ★

PROGRAMME TURBO-PACKET

Ce programme d'origine allemande, conçu par l'équipe DK0MAV-DF3AV, mérite toute l'attention d'un paquetteur, pour peu que ce dernier soit équipé d'un TNC2 ou équivalent et d'un PC ou compatible, tant ce programme est bien conçu.

Inutile de vous dire qu'il est adapté spécialement pour le packet-radio et utilise toutes les fonctions du "niveau 3" (TheNet).

Les concepteurs et responsables de nodes TheNet trouveront leur compte avec ce logiciel, puisqu'il leur permet, en toute simplicité, de programmer à distance leur node sans s'occuper du mot de passe ni des numéros de paramètres, grâce à une commande spéciale.

PRESENTATION DE L'ECRAN

Il y a deux types d'écran : l'un pour le monitoring (F10), l'autre pour les canaux de connexion. Il y a un écran par canal commutable par les touches de fonctions F1 à F4 pour 4 canaux, puis jusqu'à F8 pour 8 canaux.

L'écran de connexion est divisé en trois zones.

- 1) Haut : Zone des commandes logiciel, PROM, et buffer émission.
- 2) Milieu : Zone de trafic des canaux.
- 3) Bas : Monitoring. La taille de cette zone se règle avec les flèches haut et bas.

Ces zones sont séparées par deux bandes en vidéo inverse.

Celle du haut permet de connaître à tout instant, l'état du TNC (connecté, déconnecté, canal utilisé, attente ack, busy, retry, etc.), l'état du programme (imprimante on/off, sauve sur disque, heure, etc...)

Celle du bas donne l'état de chaque canal (connecté à : , déconnecté)

En lisant ceci, vous avez compris que ce programme utilise le mode multi-connexion. En effet, il fait appel à une PROM spéciale type WA8DED que l'on appelle aussi PROM HOST-MODE qui permet selon son type (TF4 ou TF8) de trafiquer sur 4 ou 8 canaux simultanément, plus le canal numéro 0 de monitoring. Même en étant connecté à une ou plusieurs stations, on voit le trafic passer dans la zone du bas, sans toucher aux zones de connexion.

L'écran de monitoring, lui, est divisé en deux parties.

- 1) Haut : (4 lignes en tout), Zone de commandes logiciel et PROM.
- 2) Bas : Zone de monitoring.

La bande de séparation donne à tout moment l'état des canaux de connexion, l'UNPROTO, l'heure et divers paramètres de commandes logiciel.

LES COMMANDES

Principales commandes Logiciel

- F1 a F8 : Canaux de connexion.
 F10 : Canal de monitoring.
 Ctrl-A : Numérotation automatique des pages pour imprimante.
 Ctrl-B : Anti-Digicom automatique.
 Ctrl-D : Imprimante "on" ou "off".
 Ctrl-E : Sauve le trafic sur fichier texte dans le répertoire.
 Ctrl-G : Pouet-Pouet.

- Ctrl-K : Sonne la cloche lors d'une connexion.
 Ctrl-N : Numérotation des pages imprimante "on" ou "off" (utilisé avec Ctrl-A).
 Ctrl-S : Emettre un fichier "texte ASCII" ou "fichier binaire".
 Ctrl-T : Ajoute "date" et "heure" aux trames reçues.
 Ctrl-U : Utilise ou non les caractères accentués allemands.
 Ctrl-X : Arrêt du défilement de longs textes.
 Alt-X : Sortie du logiciel.
 Home : Vide l'écran des canaux de connexion.

Autres commandes du logiciel (devant être précédées de ESC)

- PAClen : Nombre de caractères maximum émis par paquet.
 MHeard : Lecture de la liste des stations entendues dès le lancement.
 DIR : Lecture d'un répertoire disque.
 TYPe : Lecture d'un fichier texte du répertoire.
 PAR : (suivi de 2 qualificatifs) Programmation à distance d'un node après la commande TheNet "S" (Sy-sop).
 SUB : Changement de Répertoire disque.
 LOG : Lecture des dernières lignes du Fichier LOG.
 HE : (suivi de 1 ou 0) Affichage des trames ou non.
 C : Connexion (ESC C F6DEG) ou (ESC C F6DEG Via F2GM-2)
 D : Déconnexion.
 ? : Aide commandes logiciel.
 ? TNC : Aide commandes PROM.

Principales commandes PROM (devant être précédées de ESC)

- C : (en mode monitoring). Chemin UNPROTO.
 E : 1 ou 0, Echo sur le terminal.
 H : H 200 = 200 stations maximum dans la liste H.
 : H 0 = Liste "off".
 : H 1 = Liste "on".
 : H 2 = Mise à zéro de la liste.
 I F6DEG : Entre l'indicatif F6DEG dans la mémoire du TNC.
 M : Suivi d'un ou plusieurs qualificatif.
 : MN = pas de monitoring.

COAXIAL DYNAMIC INC. WATTMETRE PROFESSIONNEL



Boîtier 81000 A
1.550 F*^{TTC}
 Bouchons standards
590 F*^{TTC}



Charges de 5 W à 50 kW
**Wattmètres spéciaux
 pour grandes puissances
 Wattmètre PEP**

FREQUENCEMETRE



1.650 F*^{TTC}
 10 Hz à 1,35 GHz - 8 digits

TUBES EIMAC

RADIO LOCALE 88 à 108 MHz



Emetteurs FM - Mono/Stéréo
 Stations de 10 W à 10 kW - 24 h/24



GENERALE ELECTRONIQUE SERVICES

68 et 76 avenue Ledru-Rollin 75012 PARIS
 Tél. : (1) 43.45.25.92 — Téléc. : 215 546 F GESPAS
 Télécopie : (1) 43.43.25.25
ET AUSSI LE RESEAU G.E.S.

- M : MIU = Monitoring des trames d'info et de balise.
(suite) : MIUSC = Monitoring de toutes les trames.
- N 10 : Nombre d'essais paramétré à 10 (RETRY)
- QRES : Reset du TNC
- R : (suivi de 1 ou 0). Mode récepteur "on" ou "off".
- Y : (suivi de 0 à 4 ou 8 maxi). Nombre maximum de connexions.
- @ K : Passage en mode KISS.

La commande ESC H en mode monitoring est intéressante car le TNC2 et le TRX seuls en veille permet de mémoriser chaque station entendue et de mesurer quelques paramètres intéressants comme le nombre de trames I, RR, RNR, REJ, ce qui permet éventuellement de faire des statistiques sur le bon fonctionnement d'une station ou d'un node, ou encore de connaître l'état de la propagation heure par heure.

AUTRES PARTICULARITES

- Fonction macro comme l'établissement d'une connexion par un link de plusieurs nodes automatiquement.
- Alarme sur une connexion ou réception d'une station.
- Log électronique sur fichier texte.
- Mise à jour automatique d'une liste de node TheNet avec tri alpha-numérique (Commande TheNet: NO-DES).
- Commandes SYSOP automatique (envoi de caractères du mot de passe d'un node dès réception des chiffres).
- Multiconnexion sur un node avec le même indicatif (ce qui n'est pas possible habituellement).
- Visualisation de toutes les trames, même celles en "chinois" envoyées par certains nodes (broadcasts, infos, etc...).

Cartes vidéo reconnues : Monochrome, Hercule, CGA, EGA, LCD.

Je n'ai pas essayé, mais ce logiciel doit pouvoir fonctionner avec un PK232 ou équivalent en actionnant la commande "HOST ON" préalable-ment.

Le contenu de la PROM 27256 (TF4 et TF8) se trouve sur la Disquette.

Ce programme étant en "freeware", ceux qui ne l'ont pas encore peuvent me le demander en m'envoyant à l'adresse ci-dessous : une disquette 5 1/4 formatée PC, une enveloppe timbrée self-adressée et 15 F en timbres pour frais de photocopie de la documentation en français.

F 6 D E G
Jean-Pierre BECQUART
B.P. 180
61005 ALENCON Cedex. ★

AMELIORATION DU TNC2 DE L'ATEPRA

LE POURQUOI

Excédé par la nécessité de changer de prom, chaque fois que je désirais passer du standard normal TNC2 au standard HOSTMODE (prom WA8 DED) ; tordant chaque fois un peu plus les pattes des intégrés, je me suis mis en quête de trouver une solution à ce problème.

Importante précision : cette modification nécessite le passage de 16 à 32 K de mémoire et quelle permet d'utiliser les 3 modes TNC : NORMAL-HOST-KISS.

En 16K, on utilise 2 x 6264, alors qu'en 32K, on utilise 1 x 43256 ou 62256, libérant ainsi un support. Idéal pour la modification proposée.

Cette modification a pour but de passer d'une prom à une autre, rien qu'en basculant un double inverseur.

LE DEROULEMENT DE LA MANOEUVRE

1 - Se procurer d'abord une 62256 ou 43256.

2 - Enlever les deux 6264 et placer, sur U25, la 62256 ou 43256.

Auparavant, il faut avoir coupé le strap qui se trouve en dessous de JMP12 coté BAS, et stapper le coté HAUT (on inverse).

Faire d'abord l'essais pour voir si tout fonctionne bien en 32 K.

On continue :

Par précaution, enlever de leurs supports les CI U25 U23 U22.

4 - Dessouder délicatement le support de U24.

5 - Couper les pistes allant à 1-20-26-27-28 de U24.

6 - Ressouder le support.

7 - En dessous de U24 relier en nappe 1-26-27-28 de U24 à 1-26-27-28 de U23.

8 - Couper la piste allant à 20 de U23.

9 - Relier 12 de U12 au plot central d'un double inverseur.

10 - Relier une extrémité de même coté du double inverseur à 20 de U23 et l'autre extrémité à 20 de U24.

11 - De l'autre coté du double inverseur, relier le plot central au + 5 volts.

12 - Relier les deux extrémités de ce même coté d'inverseur aux deux autres extrémités de l'autre inverseur, en croix, de telle sorte que lorsqu'un coté est actif, l'autre se trouve au + 5 volts.

Remplacer les CI sur leur support respectif, et mettre sur U24 la nouvelle prom (hostmode).

En basculant l'inverseur on passe donc d'un programme à un autre.

Il faut bien sûr couper l'alimentation du TNC2 avant de basculer l'inverseur de façon à provoquer un "restart", sinon l'initialisation du TNC2 ne se fera pas toute seule.

Je rappelle que la prom HOSTMODE ou WA8DED ou encore FIRMWARE ne fonctionne qu'avec un programme spécial genre TURBO-PK, et qu'il est exclu de s'en servir avec un Minitel.

Turbo-PK permet de gérer pleinement toutes les possibilités de cette prom, à savoir la MULTICONNEXION à 4 ou à 8 voies selon que l'on utilise la TF4 ou la TF8.

Renseignements complémentaires sur BBS : F6DEG @ F6DEG (BBS d'Alençon - 61). ★

Heathkit

Le kit pour tous de renommée mondiale !



Kit SW-7800
Récepteur à couverture générale 150 kHz à 30 MHz en 30 gammes. Alimentation secteur. *Alignement de ce kit avec un simple multimètre.*



Kit IG-5282
Générateur audio, 10 Hz à 100 kHz en 4 gammes. Alimentation batterie.
Kit IPA-5280-1 - Alimentation secteur externe.



Kit IM-2420
Fréquence-mètre, 2 gammes : de 5 à 50 MHz et de 40 MHz à 512 MHz. Alimentation secteur.



Kit HW-9
Transceiver CW, QRP 4 W, 80 - 40 - 20 - 15 mètres. Alimentation batterie.
Kit HW-9-A - Option 30 - 17 - 12 - 10 mètres.
Kit PSA-9 - Alimentation secteur externe.



Kit HD-1250
Dip-mètre
1,6 à 250 MHz.



Kit HK-232
Interface Packet Radio TNC.
HKA-232-2 - Logiciel Heath/Zenith, IBM PC et compatibles.

DISTRIBUÉ EN FRANCE PAR

Eclipe
-028951-



ET LE RESEAU G.E.S.

**GENERALE
ELECTRONIQUE
SERVICES**
68 et 76 avenue Ledru-Rollin
75012 PARIS
Tél. : (1) 43.45.25.92
Télex : 215 546 F GESPAR
Télécopie : (1) 43.43.25.25

Demande de catalogue Heathkit sans engagement,
contre la somme de 25 F.

Nom _____ Prénom _____
Adresse _____
Code postal _____ Ville _____
Tél. _____

Trafiquez aux crépuscules ou le DX assuré

Le Soleil éclaire la Terre et une moitié de celle-ci est dans l'obscurité, alors que l'autre est illuminée par les rayons du Soleil. La ligne séparant la nuit du jour s'appelle le terminateur. En la suivant, votre liaison est quasiment assurée.

Ce terminateur est une ligne séparant la sphère terrestre en deux parties égales. En fait cette ligne n'existe pas en tant que telle, mais se concrétise par une zone mi-ombre/mi-claire que l'on nomme la ligne grise. Cette ligne grise ceinturant la Terre définit le passage du jour à la nuit et inversement.

Les ondes électromagnétiques ont la particularité de particulièrement bien se propager le long de cette ligne grise. Nous n'entrerons pas dans la théorie physique du phénomène mais nous admettrons cette propriété.

Donc le soir, au coucher du Soleil, ou juste après, si vous orientez vos antennes dans la direction du terminateur, vous avez toutes les chances d'envoyer ou de recevoir des ondes radio dans la bande des ondes courtes, qui iront très loin, au point de faire le tour de la Terre. Si quelque part sur ce terminateur une station est calée sur la même fréquence, la liaison radio et quasiment assurée. Si cette station radio est, par exemple, aux antipodes, se sera pour elle le lever du jour.

Il est donc intéressant, même très intéressant, de savoir, au coucher ou au lever du Soleil, où orienter ses antennes. Le programme informatique dont le listing est donné dans cet article répond à cette question. La période précédant le lever du jour, ou suivant le coucher du Soleil, s'appelle le crépuscule. Il s'agit de la lueur qui provient de l'éclairement des couches supérieures de l'atmosphère par le Soleil situé légèrement sous l'horizon. Couramment, le crépuscule du matin est nommé l'aube ou l'aurore.

On distingue trois crépuscules :

a) Le crépuscule civil qui commence le soir au coucher du Soleil et qui finit lorsque le centre de celui-ci est abaissé de 6° sous l'horizon. A ce moment commencent à apparaître les planètes et les étoiles de première grandeur. Le matin le phénomène est inversé.

b) Le crépuscule nautique qui commence le soir au coucher du Soleil et qui finit lorsque le centre de celui-ci est abaissé de 12° sous l'horizon. A ce moment commencent à apparaître les étoiles de deuxième grandeur. La ligne d'horizon est toujours visible. Le matin, le phénomène est inversé.

c) Le crépuscule astronomique qui commence le soir au coucher du Soleil et qui finit lorsque le centre de celui-ci est abaissé de 18° sous l'horizon. A ce moment commencent à apparaître les étoiles de 6ème grandeur et il fait nuit. Le matin le phénomène est inversé.

Pour nous, radioamateurs, l'exploitation de la ligne grise pour les liaisons radio à grande distance correspond à la période du crépuscule civil.

Le programme informatique ci-dessous, écrit en Basic passe-partout, est assimilable à un calendrier perpétuel. En effet, l'auteur a mis au point une méthode de calcul approchée, qui fera hurler les astronomes et les puristes de la précision à 10^{-12} , mais qui pour notre application est suffisante. Nous l'avons testée sur les 25 dernières années et les erreurs obtenues ne dépassent pas une minute sur le lever ou le coucher du Soleil. Quant à l'orientation des antennes sur le terminateur, l'erreur est inférieure à un degré. Alors... !

André CANTIN - FD1N/JN

LE LISTING DU PROGRAMME BASIC

```

>LIST
10 REM CALCUL DU TERMINATEUR ET DES ORIENTATIONS DES ANTENNES
20 REM CREE PAR A CANTIN - JANVIER 1989
30 REM #####
40 CLS:PRINT:PRINT TAB(6)"CALCUL DU TERMINATEUR ET DE"
50 PRINT TAB(6)"L'ORIENTATION DES ANTENNES":PRINT:PRINT:PRINT

60 DIM ASD(24),DEC(24),TSI(24),CREP(18)
70 PYD=648000/PI:PYH=1800/PI:PY=PI/180
80 SM=.99726:REM conversion temps sideral en temps moyen

90 LON=-2.34:REM longitude degres decimaux (- pour l'est)
100 LAT=47.1:REM latitude degres decimaux (- pour le sud)

110 LON=LON+3/45:REM conversion longitude en heures decimales
120 LAT=LAT*PY:REM conversion latitude en radians
130 FOR I=1 TO 24
140   READ D1,D2,D3
150   ASD(I)=D1:DEC(I)=D2:TSI(I)=D3
160   NEXT

170 INPUT"Jour (1 a 31) i":J:PRINT
180 IF J>31 THEN RUN
190 INPUT"Mois (1 a 12) i":M:MM=M
200 IF M>12 THEN RUN

210 M1=15
220 IF INT(M/2)<>M/2 AND J>15 THEN M1=16
230 IF M=2 AND J>15 THEN M1=13
240 IF J<=15 THEN M=M+2-1 ELSE M=M+2
250 IF M=24 THEN M2=1 ELSE M2=M+1
260 IF J<=15 THEN J1=J ELSE J1=J-15
270 ASD=(ASD(M2)-ASD(M))/M1*(J1-1)+ASD(M):REM ascension droite
280 DEC=(DEC(M2)-DEC(M))/M1*(J1-1)+DEC(M):REM declinaison
290 TSI=(TSI(M2)-TSI(M))/M1*(J1-1)+TSI(M):REM temps sideral Greenwich a 0h UTC
300 ASD=ASD/3600:TSI=TSI/3600

310 HN=SIN(LAT)*SIN(DEC*PY)
320 HD=COS(LAT)*COS(DEC*PY)
330 NM1=(SIN(-.83333*PY)-HN)/HD
340 IF NM1>1 THEN 910
350 IF NM1<-1 THEN 910
360 H=ACS((SIN(-.83333*PY)-HN)/HD)
370 HH=H*12/PI
380 TC=HH+ASD
390 IF TC>24 THEN TC=TC-24
400 TC1=TC+LON
410 TC2=TC1-TSI
420 IF TC2<12 THEN TC2=TC2+24
430 TL=ASD-HH
440 TL1=TL+LON
450 TL2=TL1-TSI
460 IF TL2<0 THEN TL2=24+TL2
470 TC2=TC2+SM:TL2=TL2+SM
480 IF TC2>24 THEN TC2=TC2-24
490 IF TL2<0 THEN TL2=24+TL2

500 DURE=TC2-TL2
510 IF TC2<TL2 THEN DURE=DURE+24
520 OURE=INT(DURE)+(DURE-INT(DURE))*$.6:REM duree du jour en heures, minutes
530 TC3=INT(TC2)+(TC2-INT(TC2))*$.6:REM coucher en heures, minutes
540 TL3=INT(TL2)+(TL2-INT(TL2))*$.6:REM lever en heures, minutes
550 AZIL=ATN(SIN(LAT)*TAN(H)):REM azimut de lever du soleil en radians
560 IF AZIL>0 THEN AZIC=AZIL+3*PI/2 ELSE AZIC=3*PI/2+AZIL
570 IF AZIL>0 THEN AZIL=PI/2-AZIL ELSE AZIL=-AZIL-PI/2
580 IF AZIL<0 THEN AZIL=2*PI+AZIL
590 AZIL2=AZIL-PI:IF AZIL2<0 THEN AZIL2=2*PI+AZIL2

600 FOR A=5 TO 18 STEP 5
610   IF (SIN(-A*PY)-HN)/HD<-1 THEN HCR=0:GOTO 640
620   IF (SIN(-A*PY)-HN)/HD>1 THEN HCR=0:GOTO 640
630   HCR=ACS((SIN(-A*PY)-HN)/HD)
640   HHCR=HCR*12/PI
650   TT=(ASD+HHCR+LON-TSI)*SM
660   CREP=TT-TC2
670   IF CREP<0 THEN CREP=24+CREP
680   CREP(A)=INT(CREP)+(CREP-INT(CREP))*$.6:REM duree des crepuscules en heure
s, minutes
690   NEXT
700   CRE1=DEC+ABS(LAT/PY)
710   IF CRE1>84 THEN CREP(6)=24
720   IF CRE1>78 THEN CREP(12)=24
730   IF CRE1>72 THEN CREP(18)=24

740   CLS:PRINT:PRINT TAB(10)"RESULTATS":PRINT:PRINT
750   PRINT"Date choisie   i ";J:"/";MM:PRINT:PRINT
760   PRINT"Lever du jour   i ";INT(TL3):"h":INT((TL3-INT(TL3))*100):" UTC"
770   PRINT"Coucher          i ";INT(TC3):"h":INT((TC3-INT(TC3))*100):" UTC"
780   PRINT"Duree du jour   i ";INT(DURE):"h":INT((DURE-INT(DURE))*100):PRINT
790   PRINT TAB(5)"ORIENTATION D'ANTENNE":PRINT:REM sur 360 degres sans horaire
800   PRINT"Au lever      i ";INT(AZIL/PY):"/":INT(AZIL2/PY):" degres"
810   PRINT"Au coucher   i ";INT(AZIC/PY):"/":INT(AZIC/PY-180):" degres":PRINT
820   PRINT TAB(9)"CREPUSCULES":PRINT
830   PRINT"Crepuscule civil   i ";INT(CREP(6)): "h":INT((CREP(6)-INT(CREP(6)
)))*100):"mn"
840   PRINT"Crepuscule nautique   i ";INT(CREP(12)): "h":INT((CREP(12)-INT(CREP
(12)))*100):"mn"
850   PRINT"Crepuscule astronomique i ";INT(CREP(18)): "h":INT((CREP(18)-INT(CREP
(18)))*100):"mn"
900 END

```

A titre d'information, le Soleil se levait à Paris le 1er janvier 1982 à 7h46 UTC, alors que le 1er janvier 1963, il se levait également à 7h46 !

La saisie du programme ne pose aucun problème particulier. Toutefois, certains langages Basic ne possèdent pas l'instruction : ACS, arcsinus (lignes 360 et 630). Nous laissons aux programmeurs le soin de contourner cette "difficulté".

Dès que le programme tourne et que les résultats sont conformes aux exemples, il faut mettre les coordonnées graphiques de votre station aux lignes 90 et 100. Attention, les valeurs sont en degrés décimaux, avec le signe "moins" pour les longitudes est et le signe "moins" pour les latitudes sud. Ce programme accepte les coordonnées de n'importe quel point de la planète. Si les coordonnées situent la station proche des pôles, attention au fait que vous risquez d'être dans le jour (ou la nuit) boréal de 24/24 heures, donc le terminateur n'existe pas. De même les crépuscules risquent d'être d'une durée très longue. Observez les résultats des exemples. Pour la copie des DATA, aucune erreur n'est acceptable.

L'orientation des antennes (0 à 360° dans le sens horaire) fournit deux chiffres qui sont décalés entr'eux d'un demi-tour, car vous pouvez viser le terminateur dans un sens ou dans l'autre.

Ce programme permet d'établir pour chaque station, après l'avoir calculé, un tableau fournissant, pour le 1er et le 15 de chaque mois :

- l'heure de lever du Soleil en UTC,
- l'heure du coucher du Soleil en UTC,
- la durée du jour,
- les orientations des antennes le matin et le soir,
- les durées des crépuscules.

Voir, à ce sujet, le tableau simplifié pour la ville de Bourges. Ce tableau aura l'avantage d'être presque perpétuel ou du moins valable pour les 20 ans à venir !

A vos ordinateurs... et visez bien le terminateur, car au bout vous attend le contact longue distance, voire

PROPAGATION

même votre propre retour qui aura fait le tour de la Terre (un retard de 0,15 seconde environ se produira, du fait du temps de parcours).
Bons DX.

RESULTATS
Date choisie : 27/1
Lever du jour : 21h45 UTC
Coucher : 8h5 UTC
Durée du jour : 10h20

ORIENTATION D'ANTENNE
Au lever : 21/201 degrés
Au coucher : 338/158 degrés

CREPUSCULES
Crépuscule civil : 0h27mn
Crépuscule nautique : 0h57mn
Crépuscule astronomique : 1h28mn

TOKYO 139°E / 35,8°N - le 27 janvier

RESULTATS
Date choisie : 7/10
Lever du jour : 3h48 UTC
Coucher : 18h12 UTC
Durée du jour : 12h26

ORIENTATION D'ANTENNE
Au lever : 7/187 degrés
Au coucher : 352/172 degrés

CREPUSCULES
Crépuscule civil : 0h23mn
Crépuscule nautique : 0h50mn
Crépuscule astronomique : 1h17mn

MELBOURNE 28,1°E / 26,2°S - le 7 octobre

RESULTATS
Date choisie : 21/6
Lever du jour : 10h58 UTC
Coucher : 20h48 UTC
Durée du jour : 9h49

ORIENTATION D'ANTENNE
Au lever : 333/153 degrés
Au coucher : 206/26 degrés

CREPUSCULES
Crépuscule civil : 0h31mn
Crépuscule nautique : 1h3mn
Crépuscule astronomique : 1h33mn

BUENOS AIRES 58,3°W / 34,7°S - le 21 juin

RESULTATS
Date choisie : 21/9
Lever du jour : 2h37 UTC
Coucher : 15h22 UTC
Durée du jour : 12h44

ORIENTATION D'ANTENNE
Au lever : 353/173 degrés
Au coucher : 186/6 degrés

CREPUSCULES
Crépuscule civil : 1h9mn
Crépuscule nautique : 2h36mn
Crépuscule astronomique : 24h0mn

Pointe BARROW (N. Canada) 156°W / 71°N - le 21 sept.

JOUR BOREAL CONTINU
Pas de terminateur

Pointe BARROW (N. Canada) 156°W / 71°N - le 21 sept.

RESULTATS
Date choisie : 1/8
Lever du jour : 14h13 UTC
Coucher : 13h13 UTC
Durée du jour : 22h59

ORIENTATION D'ANTENNE
Au lever : 276/88 degrés
Au coucher : 263/83 degrés

CREPUSCULES
Crépuscule civil : 24h0mn
Crépuscule nautique : 24h0mn
Crépuscule astronomique : 24h0mn

TOKYO 139°E / 35,8°N - le 27 janvier

```

910 PRINT:PRINT:PRINT
920 IF LAT<0 THEN PRINT*JOUR AUSTRAL CONTINU*:PRINT*Pas de terminateur*:END
930 IF LAT>0 THEN PRINT*JOUR BOREAL CONTINU*:PRINT*Pas de terminateur*:END

931 REM les DATA sont groupees par trois, pour les 1 à 15 de chaque mois à 12h
UTC
932 REM # ascension droite du soleil en secondes de temps
933 REM # declinaison du soleil en degres declinaux
934 REM # temps sideral à Greenwich à 0h UTC en secondes de temps
940 DATA 67506,-23,24076,71270,-21,1339,27388,75544,-17,1166,31410,78890,-12,6
833,34721,82097,-7,6,98033,85204,-2,15,41345
950 DATA 2522,4,5166,43366,5601,9,75,48578,9207,15,0666,52463,12470,18,05,5577
5,16378,22,05,59796,20046,23,3,63108,24035,23,1166,66893
960 DATA 27475,21,5393,70205,31522,18,0333,74226,34723,14,0666,77538,98481,8,3
,81539,41506,3,05,84871,44959,-3,1666,2256,48506,-8,5,3568
970 DATA 51924,-14,4166,9589,55294,-18,4666,12901,59342,-21,0,16686,63019,-23,
2666,19998
    
```

Date	Heure lever UTC	Heure coucher UTC	Durée jour	Antenne lever degré	Antenne coucher degré	Crépuscule civil minutes
Janvier --	7.37	16.10	8.33	33/213	326/146	35
Février ---	7.17	16.51	9.34	23/203	336/156	32
Mars -----	6.32	17.34	11.02	9/189	350/170	30
Avril -----	5.31	18.17	12.46	351/171	188/8	34
Mai -----	4.36	18.59	14.22	335/155	204/24	37
Juin -----	4.00	19.36	15.35	324/144	215/35	42
Juillet ----	4.00	19.48	15.48	323/143	216/36	43
Août -----	4.30	19.23	14.52	331/151	208/28	39
Sept. -----	5.10	18.30	13.20	346/166	193/13	35
Oct. -----	5.50	17.30	11.40	2/182	357/177	30
Nov. -----	6.34	16.34	10.00	19/199	340/160	31
Déc. -----	7.16	16.02	8.46	31/211	328/148	34

Tableau "pépetuel" pour la ville de Bourges (2,34°E/47,1°N) le premier de chaque mois.

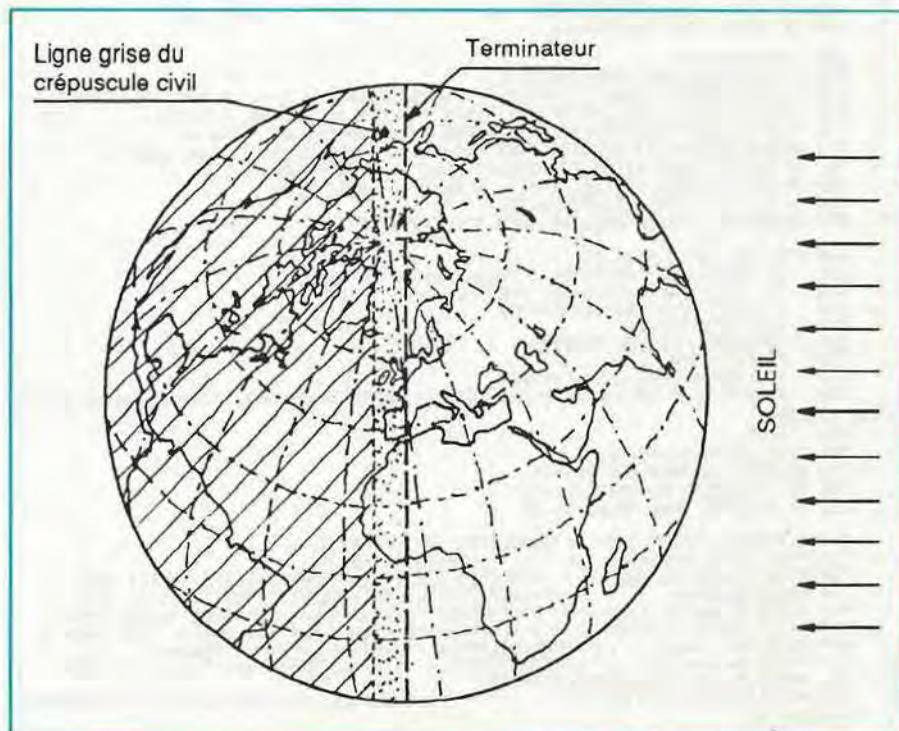

Configuration d'un 5 mars.

Lever du jour à Paris.

Orientation des antennes à Paris : 7° ou 187°

LES ANTENNES DU TONNERRE !

TARIF FEVRIER 89

PRIX O.M. T.T.C.

DOCUMENTATION

10000 DOCUMENTATION "OM",
10 g 10 F
10100 DOCUMENTATION "PYLONES",
50 g 10 F

ANTENNES "CB"

27001 ANTENNE 27 MHz 1/2 ONDE "CB" 50
OHMS, 2 kg 220 F
27002 ANTENNE 27 MHz 2 ELTS
1/2 ONDE "CB" 50 OHMS,
2,5 kg* 290 F

ANTENNES DECAMETRIQUES

20310 ANTENNE 27/30 MHz 3 ELTS
50 OHMS, 6 kg* 960 F
20510 ANTENNE 27/30 MHz 3 + 2 ELTS 50
OHMS, 8 kg* 1 310 F

ANTENNES 50 MHz

20505 ANTENNE 50 MHz 5 ELTS
50 OHMS, 6 kg* 400 F

ANTENNES 144/146 MHz

Nouveau style : sortie sur fiche "N"
Livrées avec fiche UG218/U "Serlock"

20804 ANTENNE 144 MHz 4 ELTS
50 OHMS "N", 1,2 kg* 260 F
20808 ANTENNE 144 MHz 2 x 4 ELTS
50 OHMS "POL. CR., N",
1,7 kg* 380 F
20809 ANTENNE 144 MHz 9 ELTS
50 OHMS "FIXE, N", 3 kg* 290 F
20809 ANTENNE 144 MHz 9 ELTS
50 OHMS "PORTABLE, N",
2,2 kg* 315 F
20813 ANTENNE 144 MHz 13 ELTS
50 OHMS "N", 3 kg* 440 F
20818 ANTENNE 144 MHz 2 x 9 ELTS
50 OHMS "POL. CR., N",
3,2 kg* 550 F
20816 ANTENNE 144 MHz 16 ELTS
50 OHMS "N",
5,1 kg* 490 F
20817 ANTENNE 144 MHz 17 ELTS
50 OHMS "N", 5,6 kg* 580 F

ANTENNES 243 MHz "ADRASEC"

20706 ANTENNE 243 MHz 6 ELTS
50 OHMS "ADRASEC", 1,5 kg* 170 F

ANTENNES 430/440 MHz

Ancien style : sortie sur cosse "Faston"

20438 ANTENNES 435 MHz 2 x 19 ELTS
50 OHMS "POL. CROISEE",
3 kg* 395 F

ANTENNES 430/440 MHz

Nouveau style : sortie sur fiche "N"
Livrées avec fiche UG218/U "Serlock"

20909 ANTENNE 435 MHz 9 ELTS
50 OHMS "FIX. ARR., N",
1,2 kg* 275 F
20919 ANTENNE 435 MHz 19 ELTS
50 OHMS "N", 1,9 kg* 325 F
20921 ANTENNE 432 MHz 21 ELTS
50 OHMS "DX, N", 3,1 kg* 420 F
20922 ANTENNE 438,5 MHz 21 ELTS
50 OHMS "ATV, N", 3,1 kg* 420 F

ANTENNES MIXTES 145/435 MHz

Nouveau style : sortie fiche "N"
Livrées avec fiche UG218/U "Serlock"

20899 ANTENNE 144/435 MHz
9/19 ELTS 50 OHMS "OSCAR",
3 kg* 550 F

ANTENNES 1250/1300 MHz

Livrées avec fiche UG218/U "Serlock"

20623 ANTENNE 1296 MHz 23 ELTS
50 OHMS, 1,4 kg* 250 F
20635 ANTENNE 1296 MHz 55 ELTS
50 OHMS, 1,4 kg* 415 F
20624 ANTENNE 1255 MHz 23 ELTS
50 OHMS, 1,4 kg* 250 F
20650 ANTENNE 1255 MHz 55 ELTS
50 OHMS, 3,4 kg* 415 F
20696 GROUPE 4 x 23 ELTS 1296 MHz
50 OHMS, 7,1 kg* 1 630 F
20648 GROUPE 4 x 23 ELTS 1255 MHz
50 OHMS, 7,1 kg* 1 630 F
20666 GROUPE 4 x 55 ELTS
1296 MHz 50 OHMS, 9 kg* 2 150 F
20660 GROUPE 4 x 55 ELTS 1255 MHz
50 OHMS, 9 kg* 2 150 F

ANTENNE 2300 - 2330 MHz

20725 ANTENNE 2300 MHz 25 ELTS
50 OHMS, 1,5 kg* 360 F

ANTENNES PARABOLIQUES

20090 PARABOLE PLEINE ALU. DIAM.
90 cm, 11 kg* 1 050 F
20150 PARABOLE PLEINE ALU. DIAM.
150 cm, 35 kg* 3 050 F

PIECES DETACHEES

POUR ANTENNES VHF & UHF
Ne pouvant être utilisées seules

10101 ELTS 144 MHz pour 2019, 20116, 20117 et
10199, 0 kg 12 F

10111 ELTS 144 MHz pour 20104,
20804, 20808, 20209, 20089, 20813,
0 kg 12 F

10121 ELTS 144 MHz pour 10118
et 20118, 0 kg 12 F

10102 ELTS 435 MHz pour 20409,
20419, 20438, 20421, 20422,
10 g 12 F

10112 ELTS 435 MHz pour 20199
10 g 12 F

20101 DIPOLE "BETA-MATCH" 144 MHz
50 OHMS, 0,1 kg* 30 F

20111 DIPOLE "BETA-MATCH" 144 MHz
0,2 kg* 63 F

20102 DIPOLE "TROMBONNE"
144 MHz, 75 OHMS, 0,1 kg* 35 F

20103 DIPOLE "TROMBONNE" 432/438,5 MHz
50/75 OHMS,
50 g 30 F

20203 DIPOLE "TROMBONNE" pour
20921 50 OHMS "N", 80 g 63 F

20204 DIPOLE "TROMBONNE" pour
20922 50 OHMS "N", 80 g 63 F

20205 DIPOLE "TROMBONNE" pour
20909 et 20919 50 OHMS "N",
80 g 63 F

20603 DIPOLE 1296 MHz 50 OHMS
Surmoulé, pour 20623, 100 g 40 F

20605 DIPOLE 1296 MHz 50 OHMS
Surmoulé, pour 20655, 140 g 40 F

20604 DIPOLE 1255 MHz 50 OHMS
Surmoulé pour 20624, 100 g 40 F

COUPLEURS DEUX

ET QUATRE VOIES
Livrées avec fiches UG218/U "Serlock"

29202 COUPLEUR 2 V 144 MHz
50 OHMS & 3 Fiches UG218/U,
790 g 462 F

29402 COUPLEUR 4 V 144 MHz
50 OHMS & 5 Fiches UG218/U,
990 g 529 F

29270 COUPLEUR 2 V 435 MHz
50 OHMS & 3 Fiches UG218/U,
930 g 438 F

29470 COUPLEUR 4 V 435 MHz
50 OHMS & 5 Fiches UG218/U,
700 g 511 F

29224 COUPLEUR 2 V 1255 MHz
50 OHMS & 3 Fiches UG218/U,
330 g 372 F

29223 COUPLEUR 2 V 1295 MHz
50 OHMS & 3 Fiches UG218/U,
330 g 372 F

29424 COUPLEUR 4 V 1255 MHz
50 OHMS & 1 Fiche UG218/U,
270 g 396 F

29423 COUPLEUR 4 V 1296 MHz
50 OHMS & 1 Fiche UG218/U,
270 g 396 F

29213 COUPLEUR 2 V 2300 MHz
50 OHMS & 3 Fiches UG218/U,
300 g 390 F

29413 COUPLEUR 4 V 2300 MHz
50 OHMS & 5 Fiches UG218/U,
380 g 450 F

ADAPTEURS 50/75 OHMS

Type quart d'onde

20140 ADAPTEUR 144 MHz
50/75 OHMS, 260 g 235 F

20430 ADAPTEUR 435 MHz
50/75 OHMS, 190 g 220 F

20520 ADAPTEUR 1255/1296 MHz
50/75 OHMS, 170 g 200 F

20720 ADAPTEUR 2300 MHz
50/75 MHz, 150 g 250 F

CHASSIS DE MONTAGE

POUR QUATRE ANTENNES

20044 CHASSIS POUR 4 ANTENNES 19
ou 21 ELTS 435 MHz, 9 kg* 415 F

20016 CHASSIS POUR 4 ANTENNES
23 ELTS 1255/1296 MHz,
3,5 kg* 310 F

20018 CHASSIS POUR 4 ANTENNES
55 ELTS 1296 MHz, 9 kg* 310 F

20019 CHASSIS POUR 4 ANTENNES
25 DIR. 2300 MHz, 3,2 kg* 280 F

COMMUTEURS COAXIAUX

Livrées sans fiches UG218/U

20100 COMMUTEUR 2 VOIES
50 OHMS ("N" : UG58A/U),
400 g 378 F

CONNECTEURS COAXIAUX

28000 MANCHON D'ETANCHEITE
THERMOMET. HTE QUALITE,
50 g 10 F

28058 EMBASE FEMELLE "N"
50 OHMS (UG58A/U), 30 g 19 F

28758 EMBASE FEMELLE "N" 75 OHMS
(UG58A/U) D1, 30 g 35 F

28020 FICHE MALE "N" 11 MM
COUDEE SERLOCK 50 OHMS,
60 g 40 F

28021 FICHE MALE "N" 11 MM
50 OHMS (UG218/U) SERLOCK,
50 g 27 F

28022 FICHE MALE "N" 6 MM
50 OHMS SERLOCK, 50 g 27 F

20023 FICHE FEMELLE "N"
50 OHMS (UG238/U) 40 g 27 F

28024 FICHE FEMELLE "N" 11 MM
A PLATINE 50 OHMS, 50 g 61 F

28028 TE "N" FEM. + FEM. + FEM.
50 OHMS (UG28A/U), 70 g 40 F

28094 FICHE MALE "N" 11 MM
75 OHMS (UG94A/U), 50 g 35 F

28095 FICHE FEMELLE "N" 11 MM
75 OHMS (UG95A/U), 40 g 50 F

28715 FICHE MALE "N" SP.
BAMBOO 6 75 OHMS (SER315),
50 g 57 F

28088 FICHE MALE "BNC" 8 MM
50 OHMS (UG88A/U), 10 g 18 F

28099 FICHE MALE "BNC" 11 MM
50 OHMS (UG959A/U), 30 g 27 F

28239 FICHE FEMELLE "UHF"
(SO239 PTFE), 10 g 18 F

28259 FICHE MALE "UHF" 11 MM
(PL259 PTFE "CLASSIQ"),
20 g 18 F

28261 FICHE MALE "UHF" 11 MM
(PL259 PTFE "SERLOCK"),
40 g 27 F

28260 FICHE MALE "UHF" 6 MM
(PL260 PMMA), 10 g 18 F

RACCORDS COAXIAUX

INTER-SERIES

28057 RACCORD "N" MALE-MALE
50 OHMS (UG578/U), 60 g 53 F

28029 RACCORD "N" FEM.-FEM.
50 OHMS (UG298/U), 40 g 48 F

28491 RACCORD "BNC" MALE-MALE
50 OHMS (UG4918/U), 10 g 41 F

28914 RACCORD "BNC" FEM.-FEM.
50 OHMS (UG914/U), 10 g 22 F

28083 RACCORD "N"/FEM.-"UHF"
MALE (UG83A/U), 50 g 46 F

28146 RACCORD "N"/MALE-"UHF"
FEM. 50 OHMS (UG146/U), 40 g 48 F

28349 RACCORD "N"/FEM.-"BNC"/
MALE 50 OHMS (UG349B/U),
40 g 44 F

28201 RACCORD "N"/MALE-"BNC"/
FEM. 50 OHMS (UG201B/U),
40 g 37 F

28273 RACCORD "BNC"/FEM.-"UHF"/
MALE 50 OHMS (UG273/U), 20 g 30 F

28255 RACCORD "UHF"/FEM.-"BNC"/
MALE (UG255/U), 20 g 41 F

28027 RACCORD COUDE "N"
MALE-FEM. 50 OHMS (UG27C/U),
50 g 48 F

28258 RACCORD "UHF" FEM.-FEM.
(PL258 PTFE), 20 g 29 F

CABLES COAXIAUX

39803 CABLE COAX. 50 OHMS
RG58C/U, D = 6 mm, le m, 0,1 g 3 F

39802 CABLE COAX. 50 OHMS
RFB, D = 9 mm, le m, 0,1 g 8 F

39804 CABLE COAX. 50 OHMS
RG213, D = 11 mm, le m, 0,2 g 9 F

39801 CABLE COAX. 50 OHMS
KX4, D = 11 mm, le m, 0,2 g 12 F

39712 CABLE COAX. 75 OHMS
KX8, D = 11 mm, le m,
0,2 g 8 F

39041 CABLE COAX. 75 OHMS
BAMBOO 6, D = 11 mm, le m,
0,1 g* 25 F

39021 CABLE COAX. 75 OHMS
BAMBOO 3, D = 17 mm, le m,
0,4 g* 50 F

FILTRES REJECTEURS

33308 FILTRE REJECTEUR 144 MHz +
DECAMETRIQUE, 80 g 100 F

33310 FILTRE REJECTEUR
DECAMETRIQUE, 80 g 100 F

33312 FILTRE REJECTEUR
432 MHz "DX", 80 g 100 F

33313 FILTRE REJECTEUR
438,5 MHz "ATV", 80 g 100 F

33315 FILTRE REJECTEUR
88/108 MHz, 80 g 120 F

33207 FILTRE DE GAINE A FERRITE
150 g 240 F

MATS TELESCOPIQUES

50223 MAT TELESCOPIQUE ACIER
2 x 3 m, 7 kg* 370 F

50233 MAT TELESCOPIQUE ACIER
3 x 3 m, 12 kg* 670 F

50243 MAT TELESCOPIQUE ACIER
4 x 3 m, 18 kg* 1 050 F

50253 MAT TELESCOPIQUE ACIER
5 x 3 m, 26 kg* 1 500 F

50422 MAT TELESCOPIQUE ALU
4 x 1 m, 3,3 kg* 305 F

50432 MAT TELESCOPIQUE ALU
3 x 2 m, 3,1 kg* 305 F

50442 MAT TELESCOPIQUE ALU
4 x 2 m, 4,9 kg* 440 F

MATS TRIANGULAIRES

ET ACCESSOIRES

52500 ELEMENT 3 M "DX40",
14 kg* 740 F

52501 PIED "DX40",
2 kg 205 F

52502 COURONNE DE HAUBANAGE
"DX40", 2 kg 205 F

52503 GUIDE "DX40",
1 kg 220 F

52504 PIECE DE TETE "DX40",
1 kg 220 F

52510 ELEMENT 3 M "DX15",
9 kg* 630 F

52511 PIED "DX15",
1 kg* 215 F

52513 GUIDE "DX15",
1 kg 160 F

52514 PIECE DE TETE "DX15",
1 kg 185 F

52520 MATEREAU DE LEVAGE
("CHEVRE"), 7 kg* 800 F

52521 BOULON COMPLET
0,1 kg 5 F

52522 DE BETON AVEC TUBE
DIAM. 34 mm, 18 kg* 85 F

52523 FAITIERE A TIGE ARTICULEE,
2 kg* 190 F

52524 FAITIERE A TIGULE ARTICULEE,
2 kg* 190 F

54150 COSSE COEUR,
0,1 kg 5 F

54152 SERRE CABLES DEUX BOULONS,
0,1 kg 9 F

54158 TENDEUR A LANterne B mm,
0,2 kg 20 F

ROTATORS D'ANTENNES

ET ACCESSOIRES

89011 ROULEMENT POUR CAGE
DE ROTATEUR, 0,5 kg 330 F

89036 JEU DE "MACHOIRES" POUR
KR400 RC/KR600 RC, 0,6 kg 205 F

89038 JEU DE "MACHOIRES"
POUR KR2000, 1,2 kg 320 F

89250 ROTATOR KEN-PRO KR250
(Azimut), 1,8 kg 1 000 F

89450 ROTATOR KEN-PRO KR400 RC
(Azimut), 6 kg 2 360 F

89500 ROTATOR KEN-PRO KR500
(Site), 6 kg 2 600 F

89650 ROTATOR KEN-PRO KR600 RC
(Azimut), 6 kg 3 400 F

89750 ROTATOR KEN-PRO
KR2000 RC (Azimut), 12 kg* 3 300 F

89560 ROTATOR KEN-PRO
KR5600 (Site & Azimut), 9 kg* 4 500 F

CABLES MULTICONDUCTEURS

POUR ROTATORS

89995 CABLE ROTATOR
5 CONDUCTEURS, le m, 0,1 kg 10 F

89996 CABLE ROTATOR
6 CONDUCTEURS, le m, 0,1 kg 10 F

89998 CABLE ROTATOR
8 CONDUCTEURS, le m, 0,1 kg 12 F

Pour les matériels par transporteur (Messageries ou
Express à domicile), et dont les poids sont indiqués,
ajouter au prix TTC le montant TTC du port calculé
suivant le barème ci-dessous :

Poids

Ephémérides

*Robert PELLERIN
F6HUK*

ELEMENTS ORBITAUX

NOM	UO-9 1989	UO-11 1989	FO-12 1989	RS-10 1989	OSCAR-10 1989	OSCAR-13* 1989
JOUR	10,09553324	5,22318128	9,16412950	11,08652120	7,83962758	1,24513889
INCL	97,5873	98,0281	50,0207	82,9267	26,7859	57,4058
ARNA	55,7818	68,8580	67,1525	354,1977	286,2278	225,6530
EXC	0,0002578	0,0014021	0,0011194	0,0012862	0,6050471	0,6620691
APER	21,2345	109,7052	297,9086	122,7328	7,3774	196,3832
AMOY	338,9059	250,5626	62,0613	237,5078	358,5347	173,2287
MMOY	15,4101725	14,6274792	12,4439726	13,7192774	2,0588185	2,0969850
DMOY	0,00037748	0,00001665	-0,00000025	0,00000134	-0,00000019	0,00000007
PANO	0,06489220	0,06836448	0,08036019	0,07289014	0,48571548	0,47687512
A	8818,1	7059,4	7863,5	7367,9	26103,4	25785,6
A-RT	499,9	681,2	1485,3	989,7	19725,2	19407,5
TPER	10,03444338	5,17559911	9,15027601	11,03843238	7,35618910	1,01567095
PNOD	0,06493432	0,06840539	0,08031455	0,07293114	0,48554082	0,47684129
*TNA	10,09550986	5,22315916	9,16411093	11,08649760	7,83995041	1,24513889
*LWN	88,1197	116,3950	100,5274	147,4362	123,4493	299,1863
DLWN	23,3728	24,6267	29,2393	26,3811	175,3507	172,1939
DLND	191,6864	192,3133	194,6197	193,1905	267,6754	266,0969

ABREVIATIONS

- 1- ELEMENTS DE REFERENCE INITIAUX :
AN, JOUR : Epoque de référence (T.U.)
INCL : Inclinaison (degrés)
ARNA : Ascension droite du nœud ascendant (degrés)
EXC : Excentricité
APER : Argument du périhélie (degrés)
AMOY : Anomalie moyenne (degrés)
MMOY : Mouvement moyen (par. anom. par jour T.U.)
DMOY : Dérivée première de MMOY
- 2- ELEMENTS COMPLEMENTAIRES
PANO : Période anomalistique (jours T.U.)
A : Demi-grand axe (km)
A-RT : A - rayon terrestre
TPER : Epoque du périhélie (jours T.U.)
- 3- ELEMENTS NODAUX
(*TNA, *LWN seuls significatifs pour les satellites d'excentricité notable)
PNOD : Période nodale (jours T.U.)
***TNA** : Epoque du nœud ascendant
***LWN** : Longévitité ouest de ce nœud ascendant
DLWN : Ecart de longévitité entre N.A. successifs
DLND : Ecart de longévitité entre N.A. et N.D. suivant (N.A. = nœud ascendant ; N.D. = nœud descendant)

PASSAGES DE «OSCAR 13» EN MARS 1989

Prévisions "4-temps" :
 Une ligne par passage:
 Acquisition ; puis 2 points intermédiaires ; puis disparition ;
 Pour BOURGES (Lat. Nord = 47,09 ; Long. Est = 2,34)
 Epoque de référence : 1989 1.245138890

INCL. = 57,4058 ; ASC. DR. = 225,6530 DEG. ; E = 0,662069 ; ARG. PERIG. = 196,383 ANOM. MOY. = 173,2287 ; MOUV. MOY. = 2,0969850 PER. ANOM./JOUR ;
 DECREMENT = 0,000000070
 J = Jour, H = heure, M = minute
 AZ = Azimut, EL = Elévation, D = Distance, AMOY = Anom. moy., degrés

J	H	M	AZ	EL	D	AMOY	J	H	M	AZ	EL	D	AMOY	J	H	M	AZ	EL	D	AMOY	J	H	M	AZ	EL	D	AMOY	
1	0	0	72	19	35702	248	1	0	53	67	26	30275	276	1	1	46	55	27	23308	304	1	2	40	33	5	15632	332	
1	5	30	217	2	27405	61	1	8	36	259	17	40113	159	1	11	43	297	13	35084	257	1	14	50	188	9	5999	354	
1	22	0	62	0	40722	220	1	23	10	61	12	35212	257	2	0	20	53	18	27012	293	2	2	1	30	28	2	16688	330
2	4	10	201	3	25294	54	2	2	20	243	28	38826	153	2	10	30	286	23	34585	253	2	13	40	146	19	5471	353	
2	21	50	52	0	37459	250	2	22	40	49	7	32207	276	2	23	30	41	10	25489	302	3	0	20	22	0	17692	351	
3	2	50	186	0	23435	47	3	3	6	224	37	37743	148	3	9	16	275	35	34077	250	3	12	30	123	23	5779	351	
3	21	40	39	0	32229	279	3	22	6	36	2	28667	293	3	22	33	30	3	24662	307	3	23	0	21	0	20298	321	
4	1	50	171	3	24236	54	4	4	5	203	44	37321	150	4	8	10	263	47	33186	249	4	11	20	102	23	6501	349	
5	0	50	156	2	25329	50	5	3	56	180	47	37212	152	5	7	3	247	58	32500	249	5	6	9	0	85	20	7465	347
6	0	0	140	3	27772	62	6	3	0	157	46	37506	157	6	6	0	222	69	31826	251	6	9	0	21	0	20298	321	
6	23	10	126	0	30281	71	7	2	3	136	42	38023	162	7	4	56	174	74	31440	253	7	7	50	63	13	9657	344	
7	22	40	113	0	34313	90	8	1	20	120	37	38613	174	8	4	0	128	69	30768	258	8	6	40	55	10	10770	342	
8	17	20	339	1	21689	318	8	17	36	334	2	18180	326	8	17	53	323	5	14363	335	8	18	10	302	4	10570	344	
8	22	20	101	2	38050	115	9	0	43	107	33	38891	150	9	3	6	102	60	29968	265	9	5	30	48	7	11862	340	
9	15	50	334	0	25817	305	9	16	20	330	5	19795	321	9	16	50	314	13	12803	337	9	17	20	248	2	7055	352	
9	22	0	90	0	40595	139	10	0	6	94	28	38802	206	10	2	13	86	49	28266	272	10	4	20	42	4	12826	338	
10	14	10	324	0	30255	288	10	14	50	325	6	23831	309	10	15	30	317	17	15325	330	10	16	10	244	20	6150	351	
10	21	40	81	1	42003	164	10	23	30	83	22	38305	221	11	1	20	74	38	28601	279	11	3	10	36	2	13957	337	
11	6	20	237	1	31400	76	11	9	16	275	5	41619	169	11	12	13	308	4	35219	261	11	15	10	196	11	5672	354	
11	21	20	71	0	42295	158	11	22	53	72	16	37346	237	12	0	26	63	28	27899	286	12	2	0	30	0	14953	335	
12	4	40	217	1	26917	59	12	7	46	259	17	40005	157	12	10	53	296	13	35402	254	12	14	0	177	26	5075	352	
12	21	10	62	0	40899	218	12	22	20	61	11	35550	254	12	23	30	53	18	27529	291	13	0	40	30	5	17270	328	
13	3	20	201	2	24784	52	13	6	30	243	28	38702	151	13	9	40	286	23	34883	251	13	12	50	151	98	5044	351	
13	21	0	52	0	37784	247	13	21	50	49	7	32639	274	13	22	40	42	10	26057	300	13	23	30	24	1	18320	326	
14	2	10	186	3	24094	50	14	5	23	226	37	37884	151	14	8	36	277	35	33622	253	14	11	50	126	0	6841	354	
14	20	50	39	0	32682	277	14	21	16	36	3	29196	291	14	21	43	31	3	25268	305	14	22	10	22	1	20962	319	
15	1	0	171	1	23704	48	15	4	13	204	44	37276	150	15	7	26	265	47	32986	351	15	10	40	108	2	7209	352	
16	0	0	156	2	24800	50	16	2	10	180	47	37162	151	16	6	20	249	59	32296	261	16	9	30	92	2	7888	350	
16	23	10	141	2	27278	62	17	3	13	157	47	37455	156	17	5	16	225	69	31609	253	17	8	20	78	0	8754	349	
17	22	30	126	2	30768	74	18	1	20	137	43	37977	163	18	4	0	174	74	31482	253	18	7	0	62	21	9839	342	
18	21	50	113	0	33955	88	19	0	30	120	37	38602	172	19	3	10	128	69	31105	256	19	5	50	55	17	11008	340	
19	16	40	338	1	20425	321	19	16	56	330	3	16815	329	19	17	9	317	5	12977	338	19	17	30	290	1	9454	347	
19	21	30	101	1	37805	113	19	23	53	106	33	38945	188	20	2	16	102	60	30340	263	20	4	40	48	13	12158	338	
20	15	10	334	1	24516	303	20	15	36	323	6	19203	322	20	16	9	314	12	12979	336	20	16	30	262	7	7361	350	
20	21	10	90	1	40452	137	20	23	16	94	28	38921	204	21	1	23	86	49	29673	270	21	3	30	43	9	13282	336	
21	13	20	324	0	30775	286	21	14	3	325	7	23929	308	21	14	46	316	18	14663	331	21	15	30	221	6	6227	354	
21	20	50	80	1	41958	162	21	22	40	83	22	38488	219	22	0	30	74	38	29042	277	22	2	20	37	6	14378	335	
22	5	30	236	0	30988	74	22	8	26	275	6	41551	167	22	11	23	308	4	35566	259	22	14	20	211	24	5344	352	
22	20	40	71	1	42043	191	22	22	10	72	17	37090	238	22	23	40	63	28	27960	286	23	1	10	32	3	15438	333	
23	3	50	217	0	26423	57	23	7	0	259	17	39978	156	23	10	10	297	13	35168	256	23	13	20	166	1	6257	355	
23	20	20	62	0	41067	216	23	21	33	61	12	35566	254	23	22	46	52	19	27146	293	24	0	0	26	1	16455	351	
24	2	30	201	0	24269	50	24	5	43	243	28	38668	151	24	8	56	287	23	34670	252	24	12	10	147	10	5912	354	
24	20	10	52	0	38060	245	24	21	0	50	7	33061	272	24	21	50	42	10	26612	298	24	22	4					

LES CARTES QTH LOCATOR DE

MEGAHERTZ
MAGAZINE

Depuis notre numéro 58, nous publions chaque mois deux cartes centrées sur les grandes agglomérations françaises à forte population de radioamateurs. Ces cartes, nous les devons aux talents de Manuel MONTAGUT-LLOSA, EA3ESV qui est passionné de trafic en VHF. Nous avons choisi de vous les présenter en recto-verso de manière à ce que vous puissiez découper la page et l'insérer dans un classeur. D'autre part, afin de ne pas favoriser une région particulière, nous ferons en sorte que le choix des villes soit laissé au hasard.

Documentation cartographique : Cartes MICHELIN



LIVRES EN ANGLAIS

Call Book U.S.A.	290,00 F
Call Book Monde (sauf U.S.A.)	290,00 F
World radio TV handbook	210,00 F
ARRL Handbook	290,00 F
Passport to worldband radio 89	170,00 F
Maritime radio handbook	145,00 F
SWL'S antenna Handbook	145,00 F
Ambassy radiocommunication HB	110,00 F
Confidential frequency list	250,00 F
Soviet maritime RTTY dictionary	145,00 F
Easy VP antennas for radio listeners	210,00 F
Klingenfuss guide to utility stations	230,00 F
Air and meteo code manuel	110,00 F
Guide RTTY code manuel	200,00 F

Guide Fax simile	140,00 F
VHF Handbook	130,00 F
Antenna Handbook	130,00 F
Power grid (tubes EIMAC)	120,00 F
Better short waves reception	110,00 F

LIVRES POLY VERLAG

Allemand/Anglais Frequentz Handbook 100 Khz - 30 MHz	220,00 F
Frequentz Handbook RTTY	230,00 F

LIVRES EN FRANÇAIS

La vie d'OM	70,00 F
Carnet de trafic	40,00 F
La radio en ondes courtes	95,00 F

Prix TTC à notre magasin au 1er mars 1989

Dépositaires Editions SORACOM



LA LIBRAIRIE



**GENERALE
ELECTRONIQUE
SERVICES**

68 et 76 avenue Ledru-Rollin
75012 PARIS

Tél. : (1) 43.45.25.92
Télex : 215 546 F GESPAR

Editeur-0486-4

Carte QSL spéciale du bicentenaire de la Révolution

Format américain
Réalisée en 4 couleurs

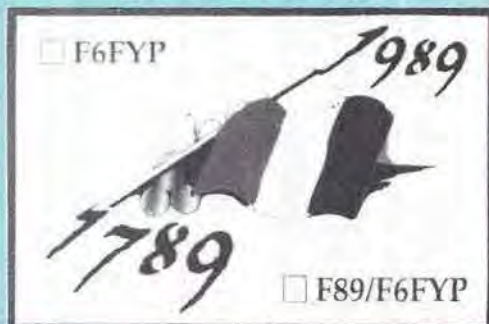

Attention, nous ne ferons pas plusieurs tirages dans l'année.
Impression au dos (textes standards)

- BON DE COMMANDE -

Nom : _____ Prénom : _____

Adresse : _____

Code postal : _____ Ville : _____

Date : _____ Signature _____

1000 exemplaires : 1330 F + port et emballage (recommandé) : 55 F

Ci-joint un chèque libellé à l'ordre des Editions SORACOM
à adresser à : SORACOM - La Haie de Pan - 35170 BRUZ

VOUS EN AVEZ BESOIN !

CONCOURS EXPEDITIONS TRAFIC

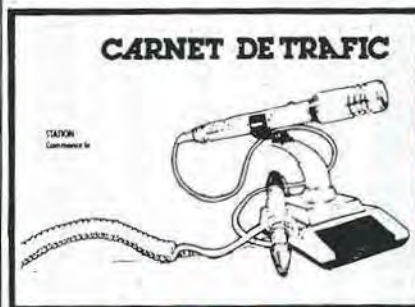

leur format
permet de s'adapter
à toutes les situations
PAGES NUMEROTEES

Le carnet de trafic : 38 F
+ 15 F port et emballage

Règlement à adresser aux Editions SORACOM
La Haie de Pan
35170 BRUZ

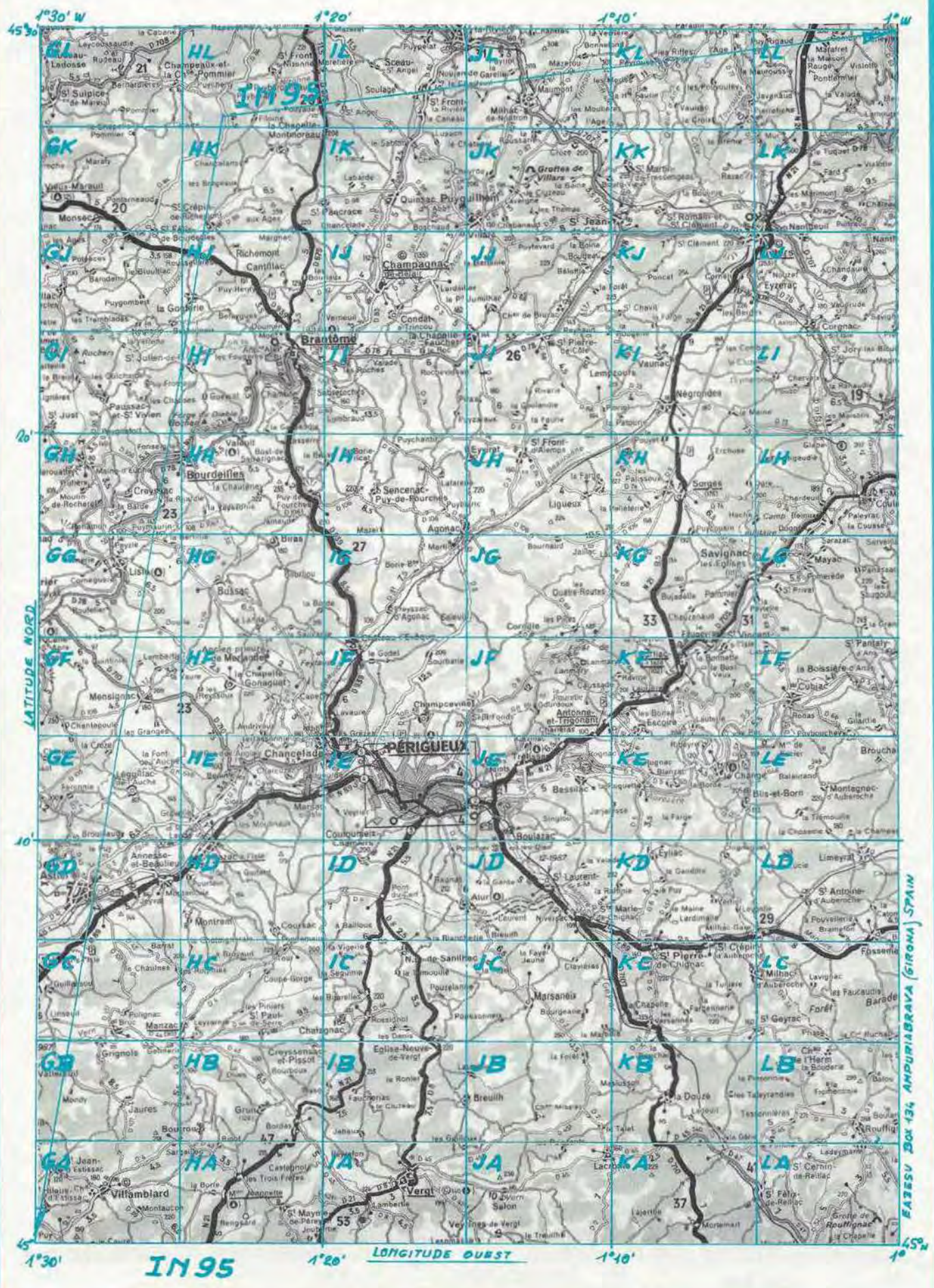

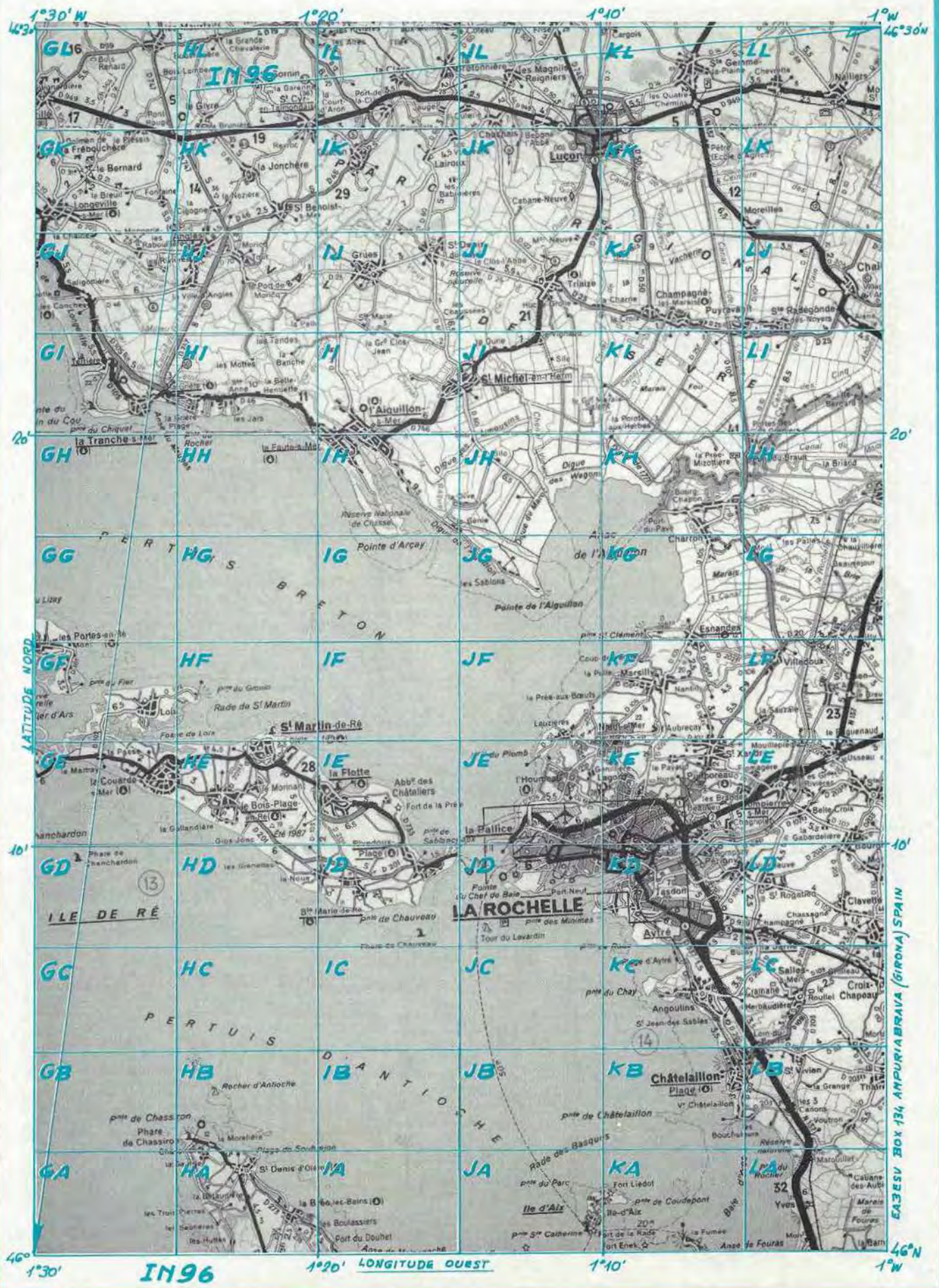

B.E.P.

CATALOGUE

Vente Par Correspondance

MAXON 49 H5

L'émetteur récepteur MAXON 49 H5 a été spécialement étudié pour les utilisateurs de DELTAPLANES et MOTOS. Le micro "VOX" incorporé permet la communication émission/réception automatique. Il est livré complet avec un micro casque, et un commutateur émission/réception manuel. Sa portée est de 800 mètres et possède 5 canaux.
REF. N° 160010

575 F

l'unité + port



1989 EDITION

WORLD RADIO TV WITH Handbook

COMPREHENSIVE COUNTRY-BY-COUNTRY LISTINGS OF LONG, MEDIUM, AND SHORT-WAVE BROADCASTERS BY FREQUENCY, TIME AND LANGUAGE.

SPECIAL FEATURES INCLUDING ■ SHORT-WAVE RECEIVER TEST REPORTS
■ WORLDWIDE BROADCASTS IN ENGLISH ■ BROADCASTER ADDRESSES AND PERSONNEL ■ COMPLETE WITH MAPS OF PRINCIPAL TRANSMITTER SITES

LA NOUVELLE EDITION 89

VIENT DE PARAÎTRE

- La liste complète des heures de fréquences des RADIO TV du monde entier.
- Les cartes.
- Des tests de matériels réception et de nombreuses autres indications fort utiles pour les mordus de la réception.

185 F

+ 10 % port

Réf. D.I.L 01

CATALOGUE



665 F

**EMETTEUR RECEPTEUR MIDLAND
77-114 40 CANAUX AM**

LA NOUVELLE TECHNOLOGIE MIDLAND

Cet émetteur récepteur est construit selon la nouvelle technologie de la montée et descente des canaux par touches. (Idem au modèle 77-112) Il possède en plus, un filtre ANL (suppresseur de parasites), une commutation CANAL 9 PRIORITAIRE (canal d'urgence et secours) et Haut-Parleur PUBLIC ADDRESS (utilisation du 77-114 comme amplificateur AUDIO).

REF. N° 01014



935 F

2001 R

CARACTERISTIQUES

- 40 canaux suivant norme française - Emetteur réglé pour la sortie maximum de 4 Watts avec le taux de modulation correspondant en accord avec les nouvelles normes françaises - Récepteur superhétérodyne à double conversion, hautement sensible et sélectif avec réglage du niveau de réception - Double mode de modulation AM/FM - Squelch totalement réglable - Indicateur lumineux de niveau de réception et de puissance d'émission - Limiteur de bruit (ANL et NB), commuté en permanence dans l'appareil...

REF. N° 01070



1060 F

4001 RD

CARACTERISTIQUES

- 40 canaux suivant norme française - Emetteur réglé pour la sortie maximum de 4 Watts avec le taux de modulation correspondant en accord avec les nouvelles normes françaises - Récepteur superhétérodyne à double conversion, hautement sensible et sélectif avec réglage du niveau de réception - Double mode de modulation AM/FM - Squelch totalement réglable - Indicateur lumineux de niveau de réception et de puissance d'émission.

REF. N° 01080

OCEANIC
40 CX AM-FM
Homologation PTT - N° 85002 CB
LE 40 CX AM-FM LE PLUS COMPLET DU MARCHÉ
REF. N° 18020



890 F

**KIT MICROPHONES EMETTEURS FM
REFERENCE PARROT MODELE FM 500**

CARACTERISTIQUES TECHNIQUES :

COTES D'ENCOMBREMENT : 110x60x40 mm

POIDS : 180 grammes

LONGUEUR DU CORDON D'ALIMENTATION : 150 cm

MODULATION : Modulation de fréquence ou FM

ALIMENTATION : 12 à 13,8 VOLTS

BRANCHEMENT : Sur prise allume cigare du véhicule

REF. N° 50020

Le kit comprend 2 microphones émetteurs livrés câblés avec prise allumes cigares et prêts à l'emploi.



250 F

PRESIDENT LINCOLN

LE NOUVEAU PRESIDENT MOBILE "TOP NIVEAU"

Données techniques :

Bande 28 MHz AM-FM-SSB. Commandes : sélecteur de canaux manuel et électronique, réglage volume, squelch, SWR/CAL. Roger beep débrayable. Commutateur PA. Tos mètre incorporé. Affichage par led. Sensibilité réception en SSB 0,25 µV. Montée et descente électronique des canaux sur micro.

RADIO-AMATEUR-28 MHz



2950 F



1890 F

PRESIDENT GRANT

LE PRESIDENT LE PLUS CONNU AU MONDE

Données techniques :

Canaux : 40 AM-FM-SSB. Commandes : sélecteur de canaux, réglage volume, squelch, clarifier, gain micro et gain RFF. Stabilité en fréquence 0,004 %. Sensibilité du récepteur en SSB mieux que 0,25 µV. Puissance de sortie HF : 4 watts.

N° d'homologation 84/0001 CB.



950 F

TAGRA SCAN 40

AM-FM

• Restez à votre conduite !...

• Le Scan fait les recherches de canaux pour vous

• 5 canaux peuvent être mémorisés

• Une touche Canal 9 positionne ce canal en mémoire

REF. WI SC40



650 F

ES 880 CHAMBRE D'ECHO MIDLAND

LE COMPLEMENT INDISPENSABLE A VOTRE INSTALLATION CB

La chambre d'écho MIDLAND ES 880 se branche entre l'émetteur CB et le microphone.

REF. N° 50008

La chambre d'écho ES 880 est livrée avec un écouteur de contrôle de modulation. 3 leds permettent de visualiser le niveau et la durée de l'écho. La durée ainsi que le temps de réponse de l'écho sont réglables.

**EMETTEUR RECEPTEUR MIDLAND 77
225 40 CANAUX AM**

L'EMETTEUR RECEPTEUR 77-225 a été spécialement étudié pour une utilisation rationnelle dans les véhicules automobiles. Toutes les commandes sont incorporées dans le microphone. La montée et descente des canaux est aussi possible par touche UP et DOWN. Le haut-parleur est aussi incorporé dans le microphone.
REF. N° 010016

980 F



**EMETTEUR RECEPTEUR MIDLAND
77-112 40 CANAUX AM**

LA NOUVELLE TECHNOLOGIE MIDLAND
LES PREMIERS EMETTEURS RECEPTEURS
SANS ROTACTEUR.
MIDLAND est le premier fabricant à proposer la technologie de la montée et descente des canaux par touches. Ce système vous évitera tous les désagréments du rotacteur, qui au point de vue technologique est complètement dépassé.
REF. N° 010012

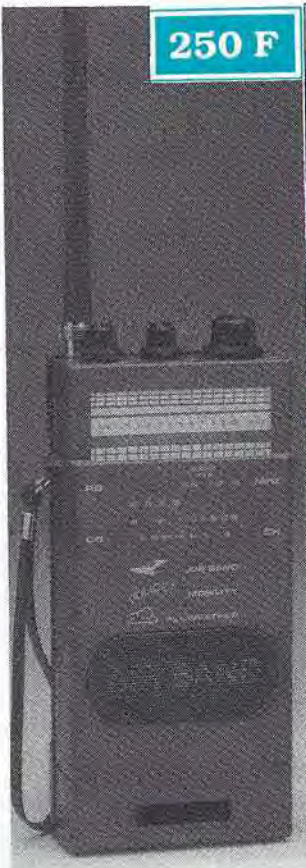

250 F

AIR-B-PRO-TV-FM/CB
I. bande aviation bande PRO
II. TV-FM
III. Citizen Band
ant. caoutch.
AIR 108-145 MHz
B. PRO VHF
(145-176 MHz)
TV1 54-87-MHz
FM 88-108 MHz
CB 1-80 canaux
CB 465 KHz
AIR-B. PRO-TV1-FM
(10,7 MHz)
500mw sans distortion
3*4 ohms
DC 6. Volts

MULTI BAND RADIO
Réf. WI 7850

SPECIAL ANTENNES !

199 F

+port

Antenne 144 L
pour le mobile 5/8 λ
hauteur 1387 mm.



170 F

+port

Antenne 144 L
pour le mobile 1/4 λ
hauteur 507 mm.

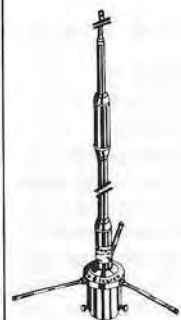

465 F

+ port

Antenne COLINEAIRE GPC 144
gain 5,5 dB,
radiateur 2833 mm
radians 502 mm.

Antenne G.P 144 MHz 1/4 λ
radiateur 480 mm, radians 502
mm, 144-180 MHz,
puissance admissible 200 watts.



280 F

+ port

190 F

+port

Même modèle en 432 MHz

665 F



**FORMAC 240
40 CANAUX AM/FM**

Nouveau : voici un nouvel émetteur FORMAC 40 CANAUX AM/FM. Sa façade est particulièrement attractive et la disposition de ses fonctions principales seront appréciées des routiers.
REF. N° 01200

1565 F



640 F

+ port

Antenne décimétrique GP 20
3 bandes
20-15-10 m



Support d'antenne pour coffre LS12
Réf. WI 26089

Possibilité adaptateur PL/Papillon
Réf. WI 40020

60 F



55 F

Aucune commande inférieure à 50 F ne sera honorée sur les petits matériels compte tenu des coûts d'expédition.

Ces prix sont valables un mois et peuvent varier en fonction des arrivages ou du change.

Nos matériels sont garantis.

PORT ET EMBALLAGE : câble par 10 m - accessoires divers
Forfait 25 F par PTT - (facultatif) + 10 F en recommandé
Antennes GPC 144 - GP 20 et plus de 5 kg par transporteur en port dû

CATALOGUE

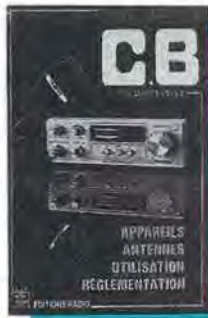

PRATIQUE DE LA CB

Appareils, antennes, utilisation, réglementation

Ch. Dartavelle

Cet ouvrage, essentiellement pratique, et le guide pour le choix, l'emploi et l'installation des matériels d'émission/réception 27 MHz permettant aux cibles de communiquer dans les meilleures conditions.

Réf. ER 178 - 128 pages 70 F

ANTENNES ET RECEPTION TV

Ch. Dartavelle

Cet ouvrage traite non seulement du choix des antennes, des techniques de distribution des signaux qu'elles fournissent, mais également du calcul des installations, illustré par des exemples concrets.

Les problèmes spécifiques aux réseaux câblés ainsi qu'aux équipements, aux techniques et à la mise en œuvre des antennes de télévision par satellites sont exposés ici.

Réf. ER 65 - 224 pages 150 F

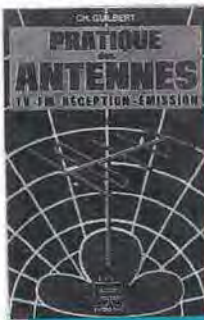

LA PRATIQUE DES ANTENNES

Ch. Guilbert

Couvrant tous les types d'antennes, cet ouvrage apporte toutes les indications pratiques nécessaires à leur réalisation, leur installation et aux mesures à effectuer : Ondes et propagation - Caractéristiques des antennes - Les antiparasites - Les lignes de transmission - Les antennes accordées - Les antennes directives à gain élevé - La réception de la télévision - etc.

Réf. ER 60 - 208 pages 80 F

L'EMMISSION ET LA RECEPTION D'AMATEUR

R. Raffin

Les ondes courtes et les amateurs - Classification des récepteurs OC - Etude des éléments d'un récepteur OC et d'un émetteur - Alimentation - Circuits accordés - Récepteurs spéciaux OC - Radiotélégraphie - Radiotéléphonie - Amplification BF - Emetteurs AM et CW Modulation de fréquence - BLU - Mesures Trafic et réglementation.

Réf. ER 461 - 656 pages 220 F

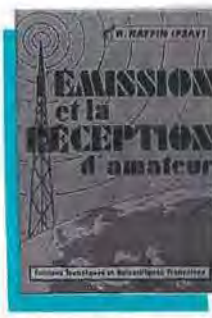

LES ANTENNES

R. Brault et R. Piat

La 12ème édition augmentée de cet ouvrage met à la portée de tous les grands principes qui régissent le fonctionnement des antennes et permet de les réaliser et de les mettre au point : Propagation des ondes - Lignes de transmission - Brin rayonnant - Réaction mutuelle entre

antennes - Antennes directives - Pour stations mobiles - Cadres et antennes ferrite - Réglages.

Réf. ER 439 - 448 pages 185 F

LE GUIDE RADIOAMATEUR

Tome 1 : Radioamateurisme

- Théorie de l'électricité - Principes - Lampes tubes à vide - Semi conducteurs - Alimentation - Systèmes de réception HF - Réceptions VHF-UHF - La propagation.

Réf. SM01

170 F

Tome 2 : Emetteur HF - Les

lignes de transmissions - Antennes HF - Antennes VHF-UHF - Pylônes - L'équipement mobile et portable - Interférences - Communications spéciales - Accessoires et laboratoire - La station.

Réf. SM02 170 F



APPLICATION C MOS

P. Wallerich

L'auteur présente ici les applications courantes et aussi des emplois originaux des circuits intégrés C MOS. Cet ouvrage sera bon aide-mémoire pour l'étudiant, et un recueil de schémas pour l'amateur et le technicien.

Réf. ER 472 - 288 pages 170 F



COURS MODERNE DE RADIOELECTRICITE

R. Raffin

Initiation à la radiotechnique et à l'électronique - Principes fondamentaux d'électricité - Résistances, potentiomètres - Accumulateurs, piles - Magnétisme et électromagnétisme - Courant alternatif - Condensateurs - Ondes sonores - Emission/réception - Détection

- Tubes de radio - Redressement du courant alternatif - Semiconducteurs, transistors - etc.

Réf. ER 460 - 448 pages 210 F

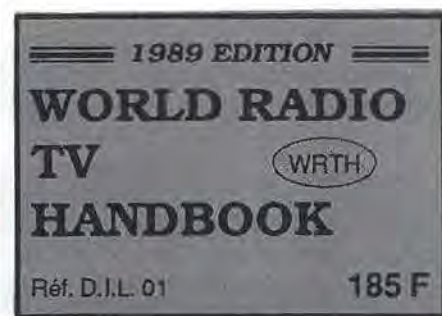

Réf. D.I.L. 01

185 F



TELE-TUBES

R. Deschepper

Il s'agit d'une documentation très complète sur tous les tubes utilisés dans des téléviseurs anciens ou modernes, noir et blanc ou couleur. Un croquis montre la disposition des broches et définit les tensions et les intensités normales, ainsi que les capacités internes ; un deuxième croquis représente

le même tube dans le cadre d'un schéma normal d'utilisation.

Réf. ER 54 - 184 pages 65 F

CALCUL PRATIQUE DES CIRCUITS ELECTRONIQUES :

1 - LES ALIMENTATIONS

J.-C. Fantou

L'auteur vous indique, de façon simple et précise la démarche (schémas, formules et exemples à l'appui) pour calculer à coup sûr vos alimentations régulées, multitenion ou sans transformateur.

Réf. ER 122 - 160 pages 105 F



CALCUL PRATIQUE DES CIRCUITS ELECTRONIQUES :

2 - AMPLIS DE PUISSANCE

J.-C. Fantou

Schémas, formules et exemples à l'appui, l'auteur vous explique comment réussir à coup sûr vos amplificateurs analogiques ou numériques. De plus, il vous montrera comment déterminer aisément les composants inconnus d'un amplificateur en panne.

Réf. 61 - 224 pages 110 F



EMPLOI RATIONNEL DES CIRCUITS INTEGRES

J.-P. Oehmichen

Notations et définitions des circuits logiques Structures des circuits de porte - Circuits combinatoires complexes - Les basculeurs - Mémoires et registres à décalage - Le comptage - Les amplificateurs opérationnels intégrés - Comparateurs et autres amplificateurs intégrés - Les stabilisateurs de tension intégrés.

Réf. ER 86 - 512 pages 150 F



E. D. P.

PETITES ANNONCES

1147 - Vends TRY Swan 100 MX 13,8V 5 bandes + de 26 à 30 MHz tbé avec micro 3500 F à débattre - Boîte coup auto FC-757AT 2300 F. Tél. après 19h au 46.82.04.26 Dpt 94.

1148 - Vends E-R Icom 751 + H.P. Icom SP3 absolument comme neufs, jamais utilisé émission : 14000 F. Tél. 38.75.0313 à 21h.

1149 - Vends Amstrad CPC 6128 monochr. 1000 F + récepteur Panasonic RF-B40 1000 F. Les deux en parfait état. Tél. 39.62.85.54 (le soir).

1150 - Vds récep. complète météoat-FTDX 505 Sommerkamp. Tout état neuf. Tél. 35.87.44.88 F3YF.

1151 - Vends RX Pro Thomson RS 560 TS modes 1 à 30 MHz 30 bandes 1 MHz doc. complètes : 5000 F. MX Collins 7553C + coffret HP doc. complète : 3000 F. Le tout parfait état. Tél. 61.78.33.90.

1152 - Vends déca FT277ZD toutes options + 11 m. Dép. 16 Tél. 45.83.85.09.

1153 - Vends Station SAT Météo 1,7/137.MEM 4 images + anim. logiciels pour Amstrad CPC + drive : Trajecto prévision ou temps réel + mappemonde ou zoom (57 SAT météo. amat. div). Prog. de gestion de CAT-System/FRG9600 et 757GX, RS232 Amstrad. Renseignement : E.T.S.A. J. DARMANTE - 4 Av Nelsan Gaston - 40110 MORCENX. Tél. 58.07.85.92.

1154 - Vends imprimante neuve Citizen 120D garantie 2 ans interface, accessoires, emballage origine : 1800 F. MARCHEWKA Etienne - 6 rue des Ormeaux - 54420 PULNOY.

1155 - Vends Scanner Realistic Pro 31 à quartz : 500 F peu servi. DENIZE Alain - Tél. 1.64.93.34.74.

1156 - Pour STM vends disk décodage Fax - RTTY-CW-SSTV. Nombreuses possibilités. Prix : 490 F. Auteur Rinalduzzi P N 26 - Route du Château d'eau - 38150 ROUSSILLON - Tél. 74.86.15.49.

1157 - Vends récepteur YAESU FRG 8800 + antenne électronique YAESU FRA 7700 + kit IRV garantie au 7/4/89. Valeur 7400 F, vendu 5000 F. Tél. 99.53.17.59.

1158 - ds FT757GX tbé révisé : 6000 F couverture générale RX TX de 500 kHz à 30 MHz + documentation. RENAUD Philippe - BP 14 - 31771 COLOMIERS - Tél. 61.78.46.19.

1159 - VENDS SCANNER PORTABLE BJ MK2. VALEUR 2400 F, vendu 2000 F. Marque Black Vaguard. JOLY André - 26 Bd du Bois Carré - 57310 GUENAUZE - Tél. 82.70.06.

1160 - Vds TM215E portatif Kenwood 141 à 163 MHz + Belcom LS20XE 144 à 154 MHz. Tél. 45.97.90.80.

1161 - Vends TX 14 MHz USB CW 20W + linéaire 120 W + ant. 18V5 état neuf. Prix : 4000 F. Tél. 29.23.31.42 ou 29.23.14.81.

Chez

GES NORD

• De bonnes occasions •

IC275E - 5500 F
Multi 2700 - 2900 F
TS 230 + Micro sur pied
+ console HP + filtres - 13500 F
FT7B + YC7B neuf - 3900 F
IC245 - 2000 F
IC730 - 4500 F
IC290D - 4500 F
TS530S - 5000 F
FT77F + linéaire 10 W + Ampli
100 W - 4000 F
FT 77 - 4000 F
FT107 - 5500 F
FC202 + berceau mobile - 1000 F
FT707 - 4000 F
FT 707 - 3800 F
FT747GX + FM - 7000 F
FT901 DM - 4500 F
FT 250 + alimentation - 1900 F
FT 277E à revoir émission - 1500 F
GES NORD
9 rue de l'Alouette
62690 ESTREE CAUCHY
Tél. 21.48.09.30 F

SATELLITES TV ANTENNES BALAY

24, rue de la Grande Armée - 13001 MARSEILLE

INFORMATIONS : de 8 à 22 heures

Tél. 91 50 70 18 + 91 50 71 20

TELECOM

1 antenne 90 cm
1 récepteur manuel
1 LNB 12 GHz + Feed **4 500 F**

ECS INTELSAT

1 antenne 1,2 m offset
1 récepteur manuel
1 Feed Polarotor
1 LNB 1.8 max **6 500 F**
1 moteur 18 pouces **1 200 F**

LNB 10.95 - 11,7 GHz

2 dB Skyscan **900 F**
1,6 dB **1 200 F**
1 LNB 0,9 dB
4 GHz 65 K **1 200 F**
12 GHz 2,1 max **1 300 F**
10.95-12.5 Unid **2 400 F**

RECEPTEURS DEMODULATEURS

Galaxy **2 200 F**
EchoStar SR4500 **5 000 F**
EchoStar SR5500 **8 990 F**

FEEDS POLAROTORS

Chaparral II GHz **800 F**
Echo 4 GHz Pol **500 F**
IRTE magnétique **1 300 F**
RACAL magnétique **1 000 F**
Diélectrique **100 F**

IDEM AVEC RECEPTEUR

Pos. SR 4500 E, 99 canaux,
son parfait sur TV5
Télécom IR
Moteur 18 pouces **10 500 F**

CABLES

RG 6 (CT 100) **5 F MTR**
Plat RG 6 + Mot
+ Pol + Rel **20 F MTR**

ENSEMBLE ASTRA **N.C.**

INCLINOMETRE

Moagon (Danemark) **300 F**
Mesureur de champ
Maspro **5 500 F**
Connecteur F mâle **2 F**
Pince Pro pour conn. F **350 F**

ANTENNES

1,2 m offset avec monture
équatoriale **2 500 F**
1,8 m IRTE +
monture équatoriale **4 700 F**
2 m IRTE **5 700 F**

Extension de
télécommande **800 F**
World Satellite
Almanach **400 F**

Règlement min. 20 % à la commande, le reste contre remboursement

ANTENNES BALAY : 51, bd de la Liberté, 13001 MARSEILLE

Prix au 01.01.89 - Doc. 10 F timbres pour frais



CHOLET COMPOSANTS ELECTRONIQUES

TOUJOURS DISPONIBLES

- TORES "AMIDON"
- NEOSID C.I. "PLESSEY"

NOUVEAU CATALOGUE ILLUSTRÉ
contre 20 F en chèque ou timbres

PROCHAINES RÉUNIONS :

ARALA 44 LE 19 MARS
REF 13 A MARSEILLE 8 ET 9 AVRIL

MAGASIN NOUVELLE ADRESSE

1, rue du Coin - Tél. 41 62 36 70

Vente par correspondance : B.P. 435 - 49304 CHOLET Cedex

BOUTIQUE : 2, rue Emilio-Castelar - 75012 PARIS

Métro Ledru-Rollin ou Gare de Lyon - Tél. 43 42 14 34

1162 - Recherche VFO YAESU FM101Z / FV 901 DM. TOURETTE Jean - Tél. 70.98.77.30

1163 - Vds décodeur Auro AFR 2000 : 4500 F peu servi + RX AOM 2001 : 2500 F. Tél. 82.20.53.66 après 20h

1164 - Vds récepteur de trafic YAESU FRG 8800 état neuf collection S H-Parleur radio-plans HI-FI. DULAC René - 5 rue de la Passerelle - 07300 TOURNON - Tél. 75.08.10.09

1165 - J.H. 24 ans, Bac F7, cherche emploi labo analyses médicales, hôpitaux toutes régions. Tél. 21.83.54.90 - Urgent

1166 - Echange écran + clavier ordinateur Bull, valeur 1000 F, moniteur + caméra surveillance Panasonic valeur 4000 F, imprimante Bull L34 valeur 5000 F contre TX RX. Faire offre au 77.72.80.77

1167 - La bonne affaire : déca YAESU FT747 GX + kit FM + micro + antenne filaire. Prix : 7000 F, neuf 8850 F nov. 88 - Facilités paiement. Tél. 40.46.18.25

1168 - Vds 2 scanners Tandy Realistic Pro 31 portable : 1000 F. Pro 2010 fixe : 1200 F tbé avec factures. Tél. 75.70.54.64 le soir (Drôme)

1169 - Vds Kenwood R600 : 2500 F. MATHIAS Serge - 13 rue d'Herblay - 95310 ST ODEN L'AUMONE - Tél. 34.64.45.07

1170 - Vds collection MHz n° 1 à 70. Faire offre au 53.88.17.62 FGATI

1171 - Recherche Kenwood DFC 230. Vends ant. cubical Quad 2m 6 éléments. Talky walky Stabò SH 7700 avec batt. + chargeur, Balun Hygain BN86, réampli, Gass Fet 144 Balma. Vends Talky walky TR 2500 Kenwood, manip. vibro Himound BK 100, manip. latéral HK701 + circuit + relais. Ecrire à RABY J.M. - 11 rue des Fleurs - 66500 CODALET

1172 - Vends RX ICR70 platine FM, état neuf, not. fr. ang. Tél. 83.33.18.03 ap. 19h

1173 - Vends transformateur à bain d'huile pour amplificateur linéaire décimétrique, super FB, matériel pro 2000V/1A : 1000 F + port SNCF. Tél. : 99.57.60.61

1174 - Vends TRX 5 bandes TEN-TEC Argonaut, tbé : 1500 F ; fréquence mètre OA40 MHz : 300 F. Tél. 99.91.73.31 après 16h (dépt 35)

1175 - Vds FT 757GX tbé couverture générale EM REC : 8000 F + ant. vert Hustler mobile avec self 40 et 80 mètres : 600 F. Recherche élément de 3 mètres pylône DOK ancien modèle triangulaire autoportant. Tél. 16.1.64.90.92.16 poste 370

1176 - Vds YAESU FT 102 : 8000 F, Etel 12 émet. TNA + convertis. TVA : 1700 F. Tél. 46.87.37.63

1177 - Rech. plans antennes direct 11m beam quad *, 4, 5 éléments (frais remboursés). Ecrire à DUMONT Jérôme - 37 rue de Bargy - 74300 SCIONZIER

1178 - Rech. parabole Cassegrain WO 90 120 cm. VINAY André - 5 allée des Pins - 60000 BAUVAIS - Tél. 44.45.87.52

1179 - Vends FT227 Transceiver 144 MHz 10 W HF parfait état. J.P. LELUC - F6AXL - 824 rue de la Noue Veslée - 45470 TRAINOU

1180 - Vends POCOM 2010 modules 1234 parfait état : 6000 F. TIKHOMIROFF Nicolas - 13 route de Mantes - 78550 RICHEBOURG

1181 - Vds Icom IC252E 10W tous modes 144-146 MHz état neuf + berceau mobile (neuf) + ant. Hygain magnétique 5/8 : 3500 F. Alim. Alinco EP2500-13,8 V 25 A (neuve) : 1000 F. ROCHE André - 3 Allée Charles Lindbergh - 93160 NOISY LE GRAND. Tél. 1.43.04.23.29 le soir

1182 - Cds CAPA sous vide THR, self à roulette argent céramique, transfo. HF de puissance, choque de puissance, assiette THT. Mat USA Prof. + QOE06/40. Idéal pr boîte accord, PA de puissance. Tél. ap. 22h30 au 39.83.42.52

1183 - Vends Belcom LS 210 BC VHF/VM Transceiver, opération manuelle. Prix : 2600 F. Tél. 43.77.48.68

1184 - Vds RX militaire Collins tbé URR390A, tous filtres, notice technique. Vds antenne 204BA-4EL monobande 20 m. Vds épave TH3JR tribande. Tél. 86.43.13.09

1185 - Vends PO com AFR 1000 sous garantie : 3800 F, imprimante Fastext 80 + traqueur : 1300 F. Recherche programme RTTY/CW/FAX/SSTV pour IBM PC. Faire offre à PREVOT Jean-Claude - 1, rue du Mesnil - 77610 CHATRES - Tél. 64.25.55.28

1186 - Vends divers RX TX matériel surplus et mesures. Recherche BC314 RX ERC9 BC453 BC 1004 BC 191. MARTIN Michel - 47 Bd de l'Europe - 44120 VERTOU

1187 - Vends antenne 2 éléments 4 bandes de Butternut. Très bon état. Prix : 18900. Tél. 98.21.43.34 + 18h.

1188 - Vds boîte couplage décimétrique 500 W (réalisation OM) avec self à roulette, Tos-M incorp. et compteur 3 chiffres : 1200 F + Divers câbles coaxiaux neufs 11 mm (PL montées) par rouleaux 15 et 20m + Divers appareils de mesure anciens (Générateur VHF Métrix 963B, amp. mètre Hypsown...) + boîte de couplage Yaesu FRT-7700 (connexion PL montée) : 350 F + magnifique Timer de Station Technics SH-4020, automatique et manuelle, secondes, fonction "Sleep", 4 prises femelles avec terre pour déclenchement de divers appareils (idéal pour station décodage) : valeur 800 F, vendu 400 F + deux micros de reportage Sennheiser et AudioTechnica + HP Icom SP3 : 400 F + WRTH 1982 et 1985 (70 F pièce ou 110 F les 2). Tout matériel en parfait état de fonctionnement. Gaby DELASSUS, Tél. 21.54.19.88 (après 18h30).

MEGAHERTZ

MAGAZINE

La Haie de Pan - 35170 BRUZ
Tél. : 99.52.98.11 - Télécopie 99.52.78.57
Serveurs : 3615 MHZ - 3615 ARCADES
Terminal NMPP E83
Station radioamateur : TV6MHZ
Gérant, directeur de publication
Sylvio FAUREZ - F6EEM

RÉDACTION

Directeur de la rédaction
Marcel LE JEUNE - F6DOW
Rédacteurs en chef
Sylvio FAUREZ - F6EEM
James PIERRAT - F6DNZ
Chefs de rubriques
Politique - Economie
Sylvio FAUREZ - F6EEM
Florence MELLET - F6FYP
Trafic HF
Jean-Paul ALBERT - F6FYA
Trafic VHF
Denis BONOMO - F6GKQ
Satellites
Roger PELLERIN - F6HUK
Informatique - Propagation
Marcel LE JEUNE - F6DOW
Cartes QTH Locator
Manuel MONTAGUT-LLOSA - EA3ESV
Courrier Technique
Pierre VILLEMAGNE - F9HJ

FABRICATION

Directeur de fabrication
Edmond COUDERT
Maquette et films
James PIERRAT, Jacques LEGOUPI

ABONNEMENTS

Abonnements - Secrétariat
Catherine FAUREZ - Tél. 99.52.98.11

PUBLICITÉ

IZARD Création (Patrick SIONNEAU)
15, rue St-Melaine
35000 RENNES - Tél. : 99.38.95.33

GESTION - RÉSEAU

SORACOM
S. FAUREZ
Tél. : 99.52.78.57 - Terminal E83

Les articles et programmes que nous publions dans ce numéro bénéficient, pour une grande part, du droit d'auteur. De ce fait, ils ne peuvent être imités, contrefaits, copiés par quelque procédé que ce soit, même partiellement sans l'autorisation écrite de la Société SORACOM et de l'auteur concerné. Les opinions exprimées n'engagent que la responsabilité de leurs auteurs. Les différents montages présentés ne peuvent être réalisés que dans un but privé ou scientifique mais non commercial. Ces réserves s'appliquent également aux logiciels publiés dans la revue.

Le mensuel MEGAHERTZ Magazine est une revue commerciale indépendante de toute association ou fédération.

MEGAHERTZ Magazine is a monthly commercial publication, independent from any association or federation.

Die monatliche Zeitschrift MEGAHERTZ Magazine ist eine von Vereinen und Verbänden unabhängige Revue.

MEGAHERTZ magazine est édité par les Editions SORACOM, société éditrice des titres AMSTAR-CPC et PCompatibles Magazine.

RCS Rennes B319 816 302.



Groupe de Presse FAUREZ-MELLET

antennes et pylônes du centre

INSTALLATIONS D'ANTENNES

EMISSION - RECEPTION

MONTAGE - REGLAGE

MAINTENANCE

3, allée des Erables
94410 SAINT-MAURICE
(1) 43 68 26 06

ABONNEZ VOUS



Le "News" de la Communication

Abonnez-vous à MEGAHERTZ

Les bulletins d'abonnement des précédents numéros (avec cadeau) ne sont plus valables.

Abonnement 1 an (12 numéros) ————— 240 F au lieu de 252 F (+ 70 F étranger ou + 140 F avion)
 Abonnement 2 an (24 numéros) ————— 480 F au lieu de 504 F (+ 140 F étranger ou + 280 F avion)

Nom _____ Prénom _____

Adresse _____ Code postal _____ Ville _____

Bon de commande et règlement à envoyer à : Editions SORACOM - La Haie de Pan - 35170 BRUZ

Petites Annonces



Tarif des petites annonces au 01-09-87 Les petites annonces rédigées sur la grille ci-dessous sont publiées simultanément dans la revue et sur le serveur. Les petites annonces envoyées par minitel ne sont pas publiées dans la revue.

Nbre de lignes	1 parution
1	10 F
2	15 F
3	25 F
4	35 F
5	45 F
6	55 F
7	65 F
8	75 F
9	85 F
10	105 F

Nbre de lignes	Texte : 30 caractères par ligne. Veuillez rédiger en majuscules. Laissez un blanc entre les mots.
1	
2	
3	
4	
5	
6	
7	
8	
9	
10	

— 1/2 tarif pour les abonnés.

— Tarif TTC pour les professionnels :
 La ligne 50 francs.
 Parution d'une photo : 250 francs.

Nom Prénom

Adresse

Code Postal Ville

Toute annonce doit être accompagnée de son règlement libellé à : Editions SORACOM.
 Les annonces d'un montant supérieur à 200 F donnent droit à un **abonnement gratuit** de 3 mois à MEGAHERTZ.
 Envoyez la grille, accompagnée de son règlement, à : Editions SORACOM. La Haie de Pan. 35170 BRUZ.

50MHz

PROFITEZ DE
L'OUVERTURE DE LA
PLUS INTERESSANTE DES
BANDES RESERVEES AUX
RADIOAMATEURS
AVEC **ICOM**

2 APPAREILS COMPLEMENTAIRES
POUR EQUIPER VOTRE STATION :

IC - 575



TRANSCEIVER TOUS MODES, 28/50 MHz

Puissance _____ 10 W
Alimentation _____ 220 V AC, 13,8 V DC
99 mémoires
Compatible Packet
4 scanners différents
Pass Band Tuning réglable
Squelch tous modes
Incrémentation _____ 10 Hz
Sensibilité _____ FM : 0,25 μ V pour 12 dB
Sinad
SSB/CW : — 0,13 μ V pour
10 db Sinad
AM : — 1,0V pour 10 dB
Sinad
Dimensions _____ 241 mm \times 95 mm \times
239 mm

IZARD créations • RENNES

NOUVEAU : IC - 32 E
Portable UHF/VHF
Full duplex



 Zone interdite aux radioamateurs pour le 50 MHz

 Consultez la réglementation auprès de vos associations

 Zone soumise à autorisation

IC - 505



TRANSCEIVER SSB, CW (FM EN OPTION)

Puissance _____ 10 W
6 mémoires
Scanner
Alimentation _____ 12 V
Sensibilité _____ SSB, CW : 0,5 μ V pour
10 dB Sinad
FM (option) : — 0,3 μ V
pour 12 dB Sinad
Dimensions _____ 230 mm \times 76 mm \times
188,5 mm

ICOM

TRANSCEIVER HF LOWCOST IC-725

PRIX PUBLIC CONSEILLÉ
7950 F^{TTC}



ET SON PRIX EST LOIN D'ETRE SON SEUL ATOUT

- Synthèse directe de fréquence (système DDS) autorisant un temps de commutation émission-réception extrêmement court tel qu'exigé en packet et Amtor.
- Utilisable avec l'antenne automatique AH3 spécialement développée pour l'IC-725. Contrôle de l'antenne sur la face avant de l'appareil.
- Commande du RIT autonome.
- Conservation en mémoire des fréquences émission/réception pour opération en semi-duplex.
- Résolution minimale 10 Hz.
- Incrémentation sélectionnable aux pas de 10, 20, 50 Hz.
- Conservation en mémoire et rappel de la fréquence utilisée au moment du changement de bande.
- Présentation en coffret métallique.

- Emetteur-récepteur USB/LSB/CW. AM réception (AM émission et FM émission/réception en option avec UI-7).
- Dynamique de réception 105 dB.
- AGC, noise blanker, préamplificateur 10 dB, atténuateur 20 dB, RIT indépendant.
- Band stacking register (mise en mémoire et rappel de la fréquence utilisée au moment d'un changement de bande).
- Compatible avec l'antenne automatique AH3 directement contrôlable depuis le panneau avant de l'IC-725.
- Semi break-in ajustable et sidetone pour trafic en CW.
- 26 canaux mémoire. 2 canaux mémoire split.
- DDS : synthèse directe de fréquence. Temps de commutation très court pour utilisation en packet et Amtor.
- Scanner 3 modes : programmé, mémoire et sélection de modes.
- Contrôlable par micro-ordinateur grâce au système CI-V avec l'interface CT-17.

Fréquences couvertes : _____ Emission : 160, 80, 40, 30, 20, 17, 15, 12, 10 m
Réception : 30 KHz - 33 MHz

Modes : _____ USB, LSB, AM (réception seulement)
CW (AM émission et FM émission/réception en option)

Dimensions : _____ 241 × 94 × 239 mm

Poids : _____ 4,7 kg

Alimentation : _____ 13,8 V, 20 A

Puissance antenne : _____ 100 W

ICOM